

ELZAB 1969
made in biznes



k10

SZYBKI START

Zawartość opakowania

Kasa fiskalna K10
Zasilacz 12V/1A
Płyta CD-ROM (instrukcja obsługi itp.)
Dwie rolki papieru termicznego
Karta zgłoszenia kasy do urzędu
Książka kasy rejestrującej
Szybki start
Kart microSD (w kasie)
Smycz (umożliwia zawieszenia kasy na ramieniu)

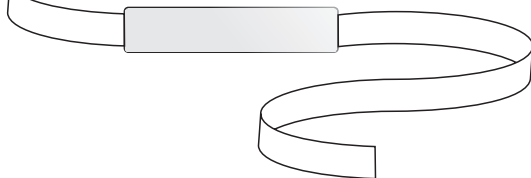
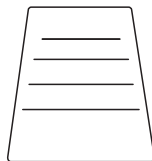
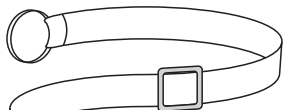
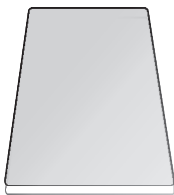
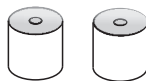
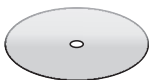
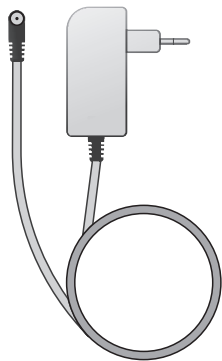

Spis treści

1 . BUDOWA KASY	3
2 . WŁĄCZENIE KASY	5
3 . SPRZEDAŻ	7-14
4 . ELEKTRONICZNA KOPIA WYDRUKÓW	15
5 . WYMIANA PAPIERU	17

OPIS ZNAKÓW GRAFICZNYCH

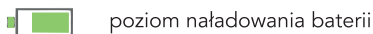

WIDOK EKRANU GŁÓWNEGO

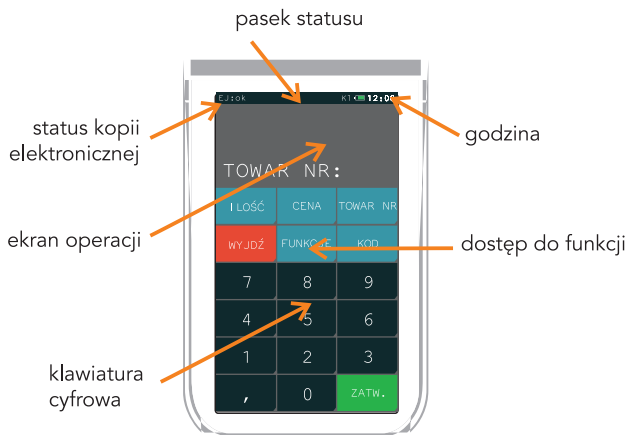

ekran dotykowy

pokrywa drukarki

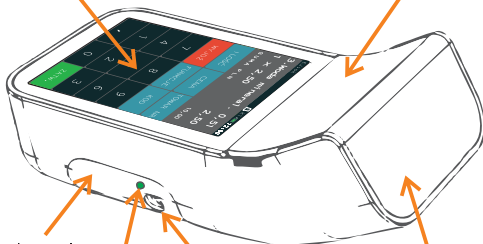

wymienny akumulator

sygnalizacja zasilania i ładowania:

złącze zasilania

wyświetlacz klienta

- trwa ładowanie/zasilanie zew.
- naładowana/zasilanie zew.

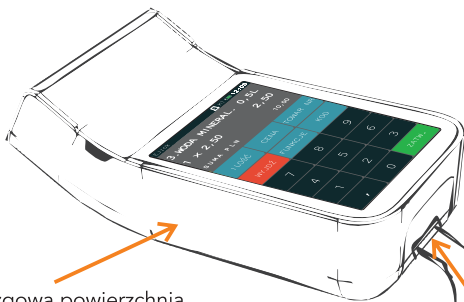

antypoślizgowa powierzchnia

uchwyt na smycz

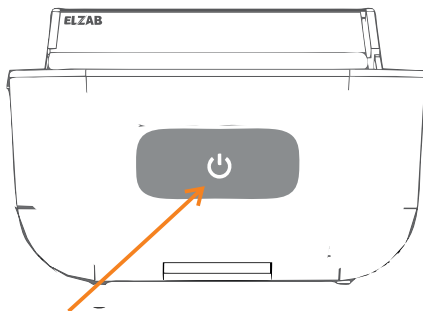

przycisk włącz/wyłącz

 **włączenie kasy wymaga naciśnięcia klawisza przez czas powyżej sekundy**

Po włączeniu kasy i wyświetleniu się klawiatury, można natychmiast przystąpić do pracy.



PROSTA - wyświetlanie kontekstowe klawiatury - wyświetlają się tylko te klawisze, które są aktywne dla danej funkcji

SZYBKA - można sprzedać towar używając tylko jednego klawisza

ELASTYCZNA - można wprowadzić ilość, cenę, numer towaru i cyfry w dowolnej kolejności

INTUICYJNA - czytelny interfejs - bezproblemowa obsługa przy pierwszym kontakcie z kasą

1. WODA MINERAL. 0,5L za trzy złote.

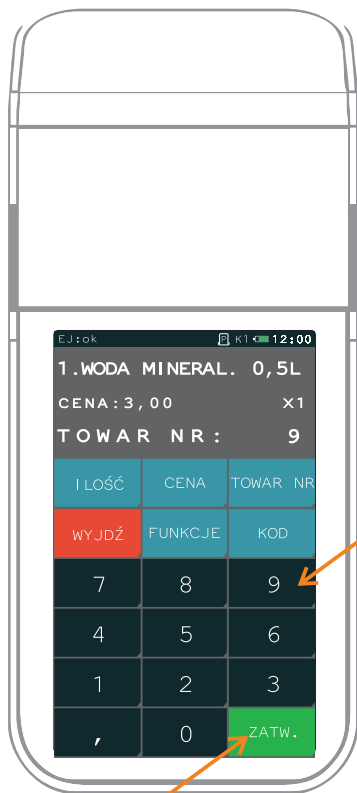

wpisz nr towaru

1

sprzedaj pozycję

2

2. Dwie WODY MINERAL. 0,5L za trzy złote każda.

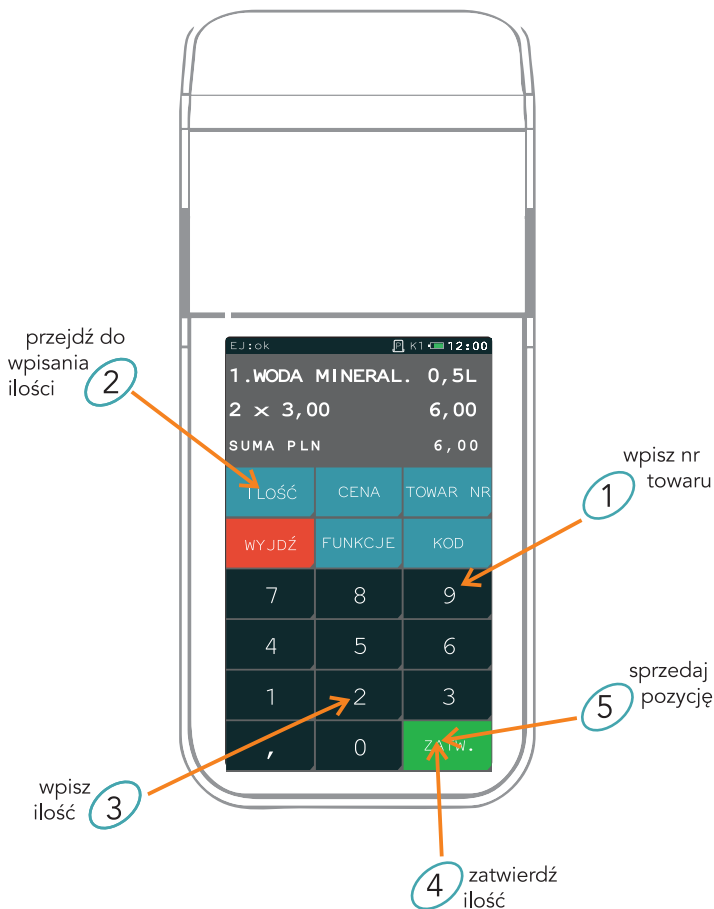

3. WODA MINERAL. 0,5L za cztery złote.

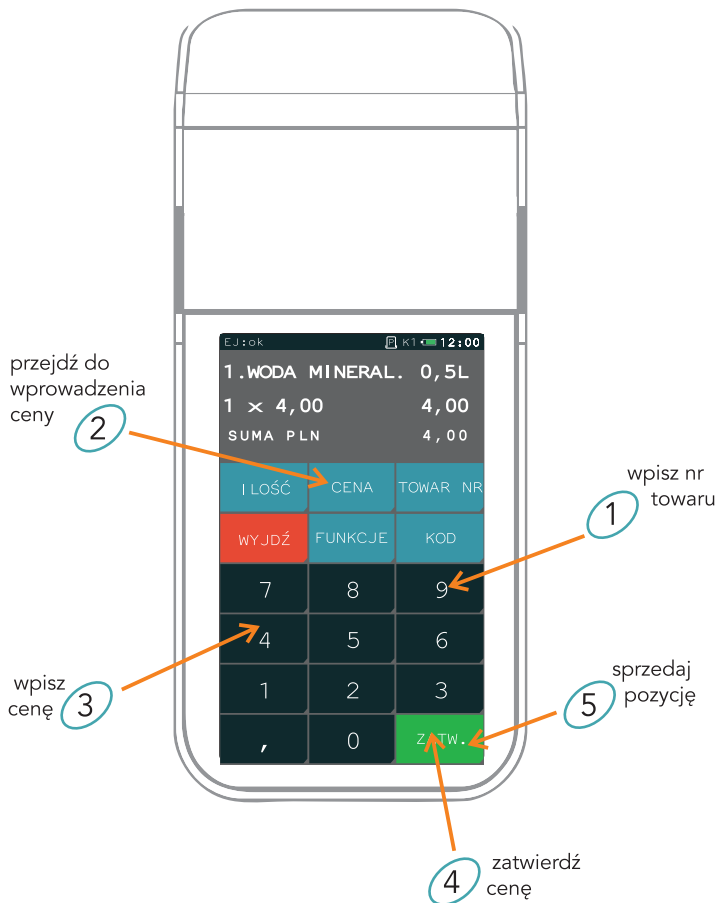

4. Możliwe jest również wprowadzanie ceny, ilości, numeru towaru i cyfr w innej kolejności.

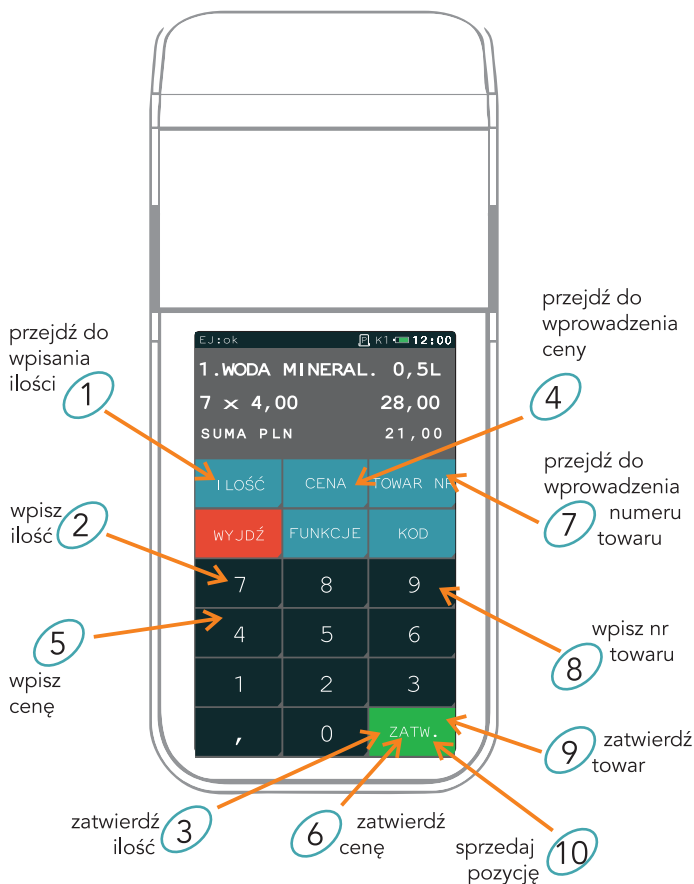

5. Sprzedaż towaru przez wpisanie nazwy towaru.



przejdź do
funkcji kasy

1

wybierz funkcję szukaj
nazwy

2



wpisz pierwsze litery
nazwy lub pierwszą literę
i wyszukaj strzałkami

3

zatwierdź
wybrany towar

4

6. Zakończenie paragonu.



teraz możesz wpisać
przyjętą gotówkę i
zakończyć paragon

2



7. Sprzedaż z użyciem klawisza skrótu .



1

przejdź do funkcji kasy

wybierz funkcję
szybka sprzedaż

2

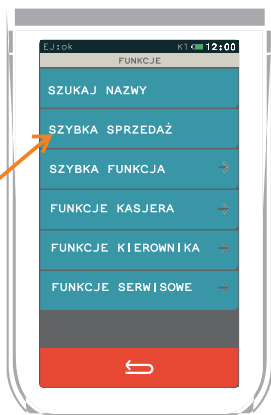

jeżeli przy nazwie towaru
pojawi się ikona,
oznacza, że po wybraniu
towaru paragon zostanie
zamknięty

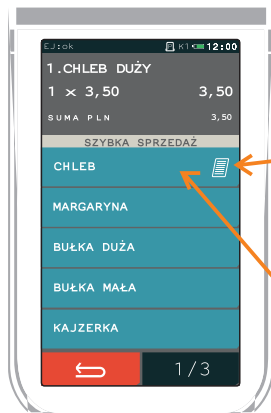

3

naciśnij, a towar
zostanie sprzedany

Wykonywanie kopii jest łatwe, szybkie i bezpieczne. W trakcie zapisu na kartę lub weryfikacji danych można prowadzić normalną sprzedaż.

Status kopii elektronicznej

EJ: ok	- normalny stan pracy, można wystawiać paragony	BRAK KARTY	- należy włożyć kartę właściwą dla tej kasy
WERYFIKACJA DANYCH	- normalny stan pracy, karta jest w trakcie weryfikacji	TRWA ZAPIS...	- normalny stan pracy, trwa zapis danych na kartę
KARTA Z INNEJ KASY	- została włożona karta z innej kasy (należy włożyć kartę właściwą dla tej kasy)	USZKODZONE DANE	- została włożona niezainicjowana karta lub uszkodzona

Zapis na kartę następuje po wykonaniu raportu dobowego, nie wyłączać kasy do czasu zakończenia zapisu (informacja na wyświetlaczu EJ OK).

Aby bezproblemowo korzystać z kopii elektronicznej wystarczy zapewnić aby przez cały czas karta microSD była włożona do kasy.

REGULARNIE WYKONYWAĆ KOPIĘ ZAPASOWĄ PROGRAMEM SDBackup.
(dostępny na płycie CD i pod adresem www.elzab.com.pl/programy)

Stosować TYLKO kartę dostarczoną przez ELZAB S.A.

Sposób wyjmowania akumulatora

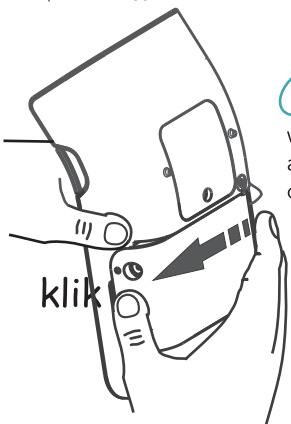

1 wypchnij akumulator do odkliknięcia

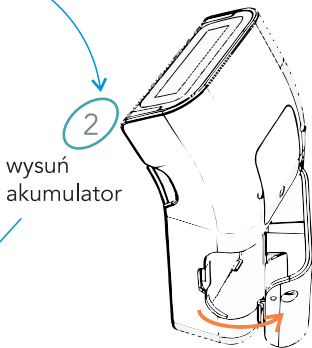

Sposób wyjmowania karty
przesuń uchwyt karty
aby go odblokować

3 4 podnieś uchwyt karty
a następnie lekko ją
wysuń

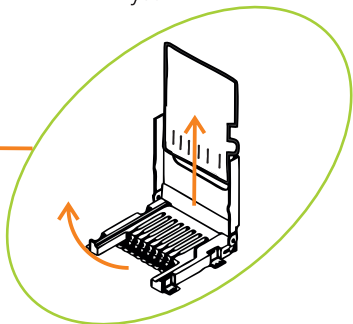
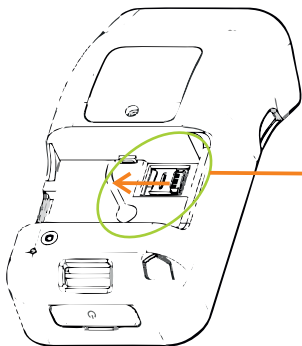

otwórz pokrywę

1

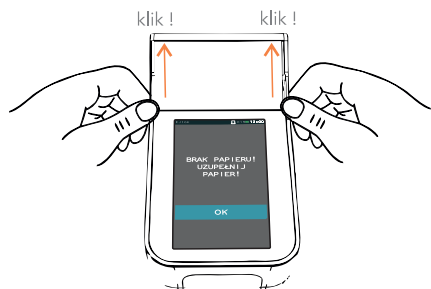

2

włóż rolkę

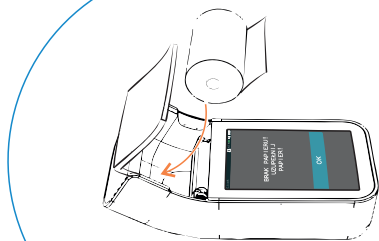

3

zamknij pokrywę i oberwij nadmiar wysuniętego papieru

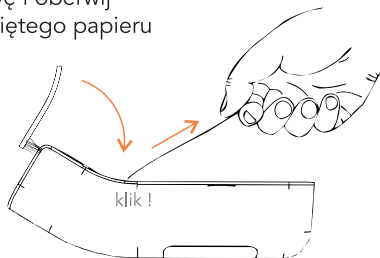

ZAKŁADANIE SMYCZY - cztery kroki

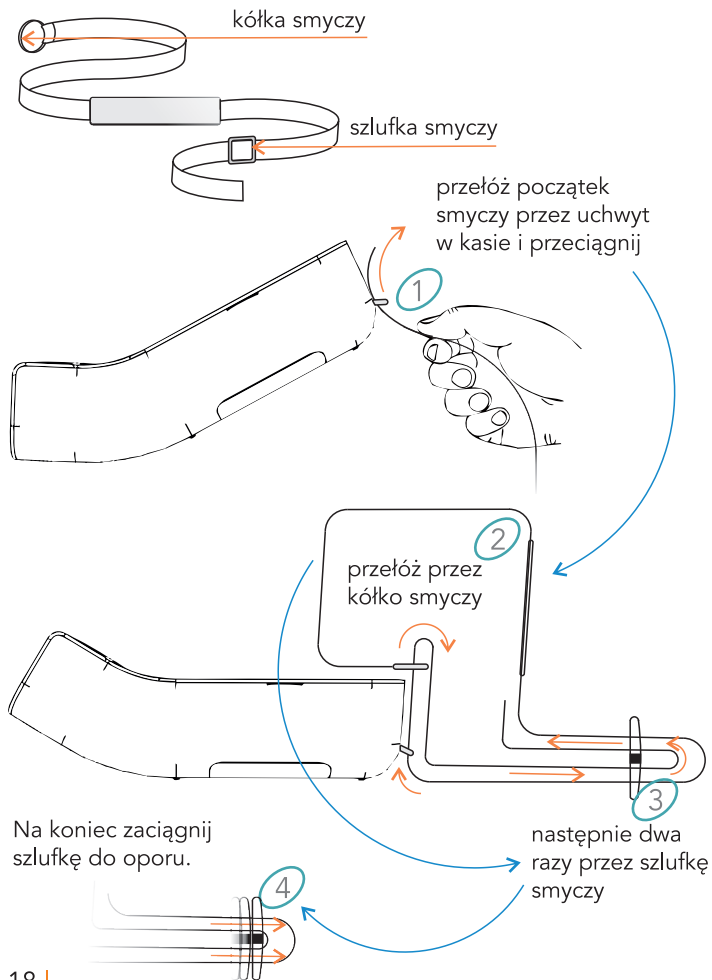

SPECYFIKACJA TECHNICZNA KASY

ZASILANIE |

siעיowe

napięcie znamionowe 220 - 230 V

częstotliwość 47 - 63 Hz

pobór mocy max 12W

z akumulatora zewnętrznego

napięcie znamionowe/pojemność 7,4V/2,0Ah

BEZPIECZEŃSTWO |

Kasa wykonana jest w klasie III zabezpieczenia przeciwporażeniowego wg PN - EN 60950 - 1:2007. Zasilacz do kasy wykonany jest w klasie II zabezpieczenia przeciwporażeniowego wg PN - EN 60950 - 1:2007.

GRANICZNE WARUNKI PRACY |

temperatura -5° - 35° C

wilgotność 40 - 80 % (bez kondensacji)

OSTRZEŻENIE |

Urządzenie to jest klasy A. W środowisku mieszkalnym może ono powodować zakłócenia radioelektryczne. W takich przypadkach można żądać od jego użytkownika zastosowania odpowiednich środków zaradczych.



To urządzenie zostało oznakowane znakiem CE, co oznacza, że pomyślnie przeszło proces oceny zgodności z obowiązującymi wymogami dyrektyw Unii Europejskiej. Szczegółowy wykaz dyrektyw oraz norm którym podlega, zawiera Deklaracja Zgodności, której kopia dostępna jest na stronie www.elzab.com.pl

SIEDZIBA:

41 - 813 Zabrze
ul. Kruczkowskiego 39
tel. +48 32 37 06 200
fax +48 32 27 22 583

DZIAŁ HANDLOWY:

tel. +48 32 37 06 334

PORADY TECHNICZNE:

Dyżurny specjalista - kasy fiskalne
tel. +48 601 513 823 (godz. 8 - 18)
tel. +48 32 37 06 220 (godz. 8 - 16)
e-mail: help@elzab.com.pl

Dyżurny specjalista - wagi
tel. +48 603 306 316 (godz. 8 - 18)

Partner Handlowy ELZAB

elzab.pl