

**POSNET**

[posnet.com](http://posnet.com)

# *Instrukcja obsługi*

**TRIO**  **ONLINE**

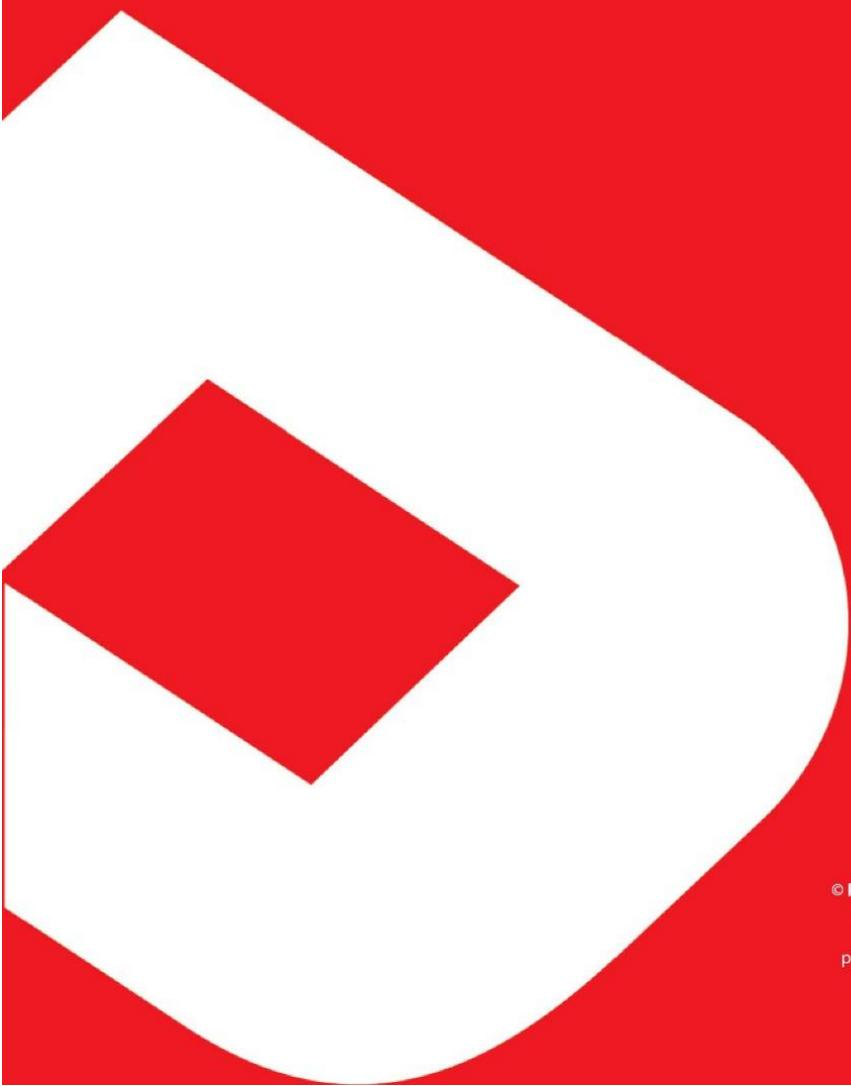

© POSNET Polska S.A.  
ul. Muncypalna 33  
02-281 Warszawa  
[posnet@posnet.com](mailto:posnet@posnet.com)



# Instrukcja obsługi

# **POSNET TRIO ONLINE**

# **1.01**

Wersja dokumentu 1.4

*Uwaga: Instrukcja może ulec zmianie.*

*Najnowsza wersja dokumentu dostępna jest na stronie internetowej  
[www.posnet.com](http://www.posnet.com).*



# SPIS TREŚCI

<b>WAŻNE INFORMACJE .....</b>	<b>5</b>
ZAWARTOŚĆ OPAKOWANIA .....	5
ROLKI KASOWE.....	6
WYMIANA PAPIERU .....	6
CZYSZCZENIE GŁOWICY DRUKUJĄCEJ .....	7
NAPRAWA DRUKARKI .....	8
DATA I CZAS .....	8
PARAGONY I RAPORTY DOBOWE .....	8
ZASILANIE .....	8
KODY AUTORYZACJI.....	9
PODŁĄCZENIE DO SYSTEMU KOMPUTEROWEGO .....	9
ZEROWANIE PAMIĘCI OPERACYJNEJ .....	9
KONFIGURACJA PORTÓW I FUNKCJI KOMUNIKACYJNYCH .....	9
INFORMACJE ZWIĄZANE Z OCHRONĄ ŚRODOWISKA .....	10
<b>SŁOWNICZEK.....</b>	<b>12</b>
STAWKI PTU .....	12
TRYBY PRACY .....	12
TRYB NIEFISKALNY.....	12
TRYB FISKALNY .....	12
TRYB TYLKO DO ODCZYTU .....	12
FISKALIZACJA .....	13
RAPORT FISKALNY DOBOWY .....	13
RAPORT OKRESOWY .....	13
RAPORT MIESIĘCZNY .....	13
RAPORT ROZLICZENIOWY .....	14
RAPORT ZDARZEŃ .....	14
TOWAR ZABLOKOWANY .....	14
PAMIĘĆ FISKALNA .....	14
CZAS BEZCZYNNOŚCI .....	14
TOTALIZERY .....	15
PAMIĘĆ CHRONIONA .....	15
REPOZYTORIUM .....	15
PODPIS CYFROWY .....	15
ZAWARTOŚĆ ELEKTRONICZNA.....	15
<b>DANE TECHNICZNE I WARUNKI ZNAMIONOWE UŻYTKOWANIA .....</b>	<b>16</b>

<b>KONSTRUKCJA DRUKARKI .....</b>	<b>17</b>
GŁÓWNE ELEMENTY URZĄDZENIA .....	17
PANEL OPERATORA .....	17
<i>Klawiatura</i> .....	17
MECHANIZM DRUKUJĄCY .....	18
WYMIANA PAPIERU .....	19
WYŚWIETLACZ KLIENTA/OPERATORA .....	20
ZŁĄCZA.....	21
ZASILANIE / AKUMULATOR .....	22
<b>MENU DRUKARKI .....</b>	<b>24</b>
SPOSÓB PORUSZANIA SIĘ PO MENU DRUKARKI .....	24
BLOKADA KLAWIATURY .....	24
MAPA FUNKCJI MENU.....	25
POZYCJE MENU O OGRANICZONYM DOSTĘPIE .....	27
<b>RAPORTY .....</b>	<b>28</b>
RAPORT FISKALNY DOBOWY .....	28
RAPORT OKRESOWY .....	29
<i>Raport wg numerów</i> .....	30
<i>Raport wg dat</i> .....	30
<i>Raport pełny i podsumowanie</i> .....	31
RAPORT MIESIĘCZNY .....	31
RAPORT ZDARZEŃ .....	32
<i>Raport wg numerów</i> .....	33
<i>Raport wg dat</i> .....	33
<i>Typ raportu</i> .....	34
<i>Raport pełny i podsumowanie</i> .....	34
RAPORT SERWISOWY .....	35
RAPORT KONFIGURACJI .....	36
RAPORT WEJŚCIA/WYJŚCIA .....	36
RAPORT TOWARÓW ZABLOKOWANYCH .....	37
RAPORT GRAFIK.....	38
RAPORT ONLINE .....	39
<b>KONFIGURACJA.....</b>	<b>40</b>
DATA I CZAS .....	40
<i>Zmień datę i czas</i> .....	41
<i>Synchronizuj czas</i> .....	42
KODY AUTORYZACJI.....	42
<i>Wpisz kod</i> .....	43

<i>Resetuj kody</i> .....	44
<i>Wydruk kodów</i> .....	44
CZAS WYŁĄCZENIA .....	44
<i>Z zasilaczem</i> .....	45
<i>Bez zasilacza</i> .....	45
ROZLICZANIE RABATU PROCENTOWEGO .....	46
KONFIGURACJA RAPORTU DOBOWEGO.....	47
BLOKADA KLAWIATURY .....	48
WALUTA EWIDENCYJNA .....	48
<i>Zmiana waluty ewidencyjnej</i> .....	48
<i>Przeliczanie</i> .....	50
<i>Aktualna waluta ewidencyjna</i> .....	52
WERYFIKACJA NA ŻĄDANIE .....	53
POŁĄCZ Z REPOZYTORIUM .....	54
AKTUALIZACJA .....	54
<i>Status</i> .....	55
<i>Sprawdź</i> .....	55
<i>Instaluj</i> .....	56
USŁUGI PC.....	56
<i>Interfejs PC</i> .....	57
<i>Monitor</i> .....	58
<i>Odczyt pamięci chronionej</i> .....	59
<i>Tunelowanie COM</i> .....	59
TCP/IP .....	60
WiFi.....	63
<i>Wyszukiwanie sieci</i> .....	64
<i>Adres MAC</i> .....	64
BLUETOOTH .....	65
<i>Status</i> .....	66
<i>Parowanie</i> .....	66
<i>Nazwa</i> .....	66
<i>Urządzenia</i> .....	66
PORTY KOMUNIKACYJNE .....	66
<i>USB</i> .....	67
<i>Sterowniki USB</i> .....	67
<i>COM</i> .....	68
WYŚWIETLACZ .....	69
<i>Ustawienie kontrastu</i> .....	69
<i>Podświetlenie</i> .....	70

<i>Jasność podświetlenia</i> .....	70
<i>Czas zaniku podświetlenia</i> .....	70
WYDRUK .....	71
<i>Jakość wydruku</i> .....	72
<i>Oszczędność papieru</i> .....	72
<i>Tryb ekonomiczny</i> .....	72
<i>Wydruki</i> .....	73
KONFIGURACJA NOŻA .....	74
SYGNALIZACJA DŹWIĘKOWA.....	74
<i>Dźwięki klawiszy</i> .....	75
<i>Brak zasilania</i> .....	75
SZUFLADA .....	76
<i>Impuls szuflady</i> .....	76
<i>Status otwarcia</i> .....	77
<i>Status klucza</i> .....	77
TRYB PRACY AKUMULATORA .....	77
IDENTYFIKATORY .....	78
<b>PAMIĘĆ CHRONIONA</b> .....	<b>80</b>
OSTATNIE DOKUMENTY .....	80
ZAWARTOŚĆ PAMIĘCI .....	80
POJEMNOŚĆ PAMIĘCI .....	82
GRAFIKA NA WYDRUKACH .....	82
<b>INFORMACJE DODATKOWE</b> .....	<b>84</b>
FORMATKI WYDRUKÓW NIEFISKALNYCH .....	84
OBLICZENIA.....	84
PROTOKÓŁ KOMUNIKACYJNY.....	84
<b>OPIS SYTUACJI AWARYJNYCH</b> .....	<b>85</b>
BŁĘDY ZWIĄZANE Z WYDRUKIEM .....	85
BŁĘDY APLIKACJI ZWIĄZANE Z RTC .....	86
BŁĘDY ZWIĄZANE ZE ZWORĄ SERWISOWĄ.....	86
BŁĘDY ZWIĄZANE Z OBSŁUGĄ PAMIĘCI FISKALNEJ .....	86
BŁĘDY FATALNE PAMIĘCI FISKALNEJ .....	87
BŁĘDY ZWIĄZANE Z PAMIĘCIĄ CHRONIONĄ.....	88
<b>HOMOLOGACJE I CERTYFIKATY</b> .....	<b>90</b>

## WAŻNE INFORMACJE

### Korzystanie z niniejszej instrukcji

Każde zagadnienie opisane jest w instrukcji w taki sposób, aby w razie potrzeby, czytelnik mógł w prosty sposób znaleźć potrzebne informacje w innych częściach.

### Sposób prezentacji informacji



Takim symbolem oznaczone są informacje istotne z punktu widzenia bezpiecznego użytkowania urządzenia. Zaleca się uważne ich czytanie.



Takim symbolem oznaczone są przydatne wskazówki. Dzięki nim można poznać szybsze i bardziej uniwersalne sposoby pracy.

## ZAWARTOŚĆ OPAKOWANIA

W opakowaniu znajdują się:

- drukarka fiskalna POSNET TRIO ONLINE,
- kabel USB,
- płyta CD zawierająca:
  - POP – program odczytu pamięci,
  - sterowniki USB,
  - instrukcję obsługi.
- instrukcja QuickStart,
- instrukcja QuickOnLine,
- książka serwisowa,
- karta gwarancyjna.



***Najnowsze wersje programów użytkowych oraz instrukcji obsługi znajdują się również na stronie [www.posnet.com](http://www.posnet.com).***

## ROLKI KASOWE

Zaleca się używanie oryginalnego papieru termicznego polecanego przez firmę Posnet. Używanie innego papieru niż oryginalny może doprowadzić do uszkodzenia głowicy mechanizmu drukującego i znacznie zmniejszyć jakość wydruków.



**Korzystanie z papieru niespełniającego wymagań określonych przez producenta powoduje utratę gwarancji.**

Ponadto papier nieodpowiadający warunkom technicznym nie gwarantuje zachowania treści wydruków przez okres 5 lat.

## WYMIANA PAPIERU

Do wysuwania papieru służy klawisz .

Nie wolno wysuwać papieru z komory mechanizmu drukującego w inny sposób, gdy pokrywa dociskająca głowicę (papier) do wałka jest opuszczona – grozi to uszkodzeniem mechanizmu.



**W sytuacji innej niż uruchomienie (włączenie) drukarki lub wydruk, brak papieru spowodowany wyjęciem rolki lub wysunięciem całej jego ilości za pomocą klawisza , nie jest zgłaszany komunikatem.**

Papier należy wymieniać w momencie pojawienia się zabarwionej krawędzi. Opis wymiany papieru znajduje się w rozdziale „[Wymiana papieru](#)”.



**Niebezpieczeństwo poparzenia!**

Głowica mechanizmu drukującego i jej okolice podczas drukowania mogą szybko nagrzać się do wysokiej temperatury. Nie należy dotykać głowicy drukującej i jej bezpośrednich okolic!



**Niebezpieczeństwo zranienia!**

Okolice mechanizmu drukującego zawierają ostre, metalowe krawędzie. Aby uniknąć zranienia, zalecana jest ostrożność podczas czynności wymiany papieru oraz obrywania wydrukowanego paragonu.

## CZYSZCZENIE GŁOWICY DRUKUJĄCEJ

Jeżeli powierzchnia głowicy drukującej jest zabrudzona, należy ją wyczyścić, by nie doprowadzić do uszkodzenia głowicy. Należy przestrzegać następującej instrukcji:

- Nie należy czyścić głowicy bezpośrednio po intensywnym wydruku z uwagi na ryzyko poparzenia!
- Wyłączyć zasilanie urządzenia.
- Otworzyć pokrywę komory papieru.
- Usunąć wstęgę papieru.
- Delikatnie oczyścić głowicę termiczną przy użyciu bawełnianego wacika nasączonego alkoholem etylowym lub izopropylowym (patrz rysunek).



**Do czyszczenia nie używać innych płynów, zwłaszcza rozpuszczalników oraz twardych, szorstkich lub ostrych narzędzi z uwagi na ryzyko uszkodzenia mechanizmu drukującego.**

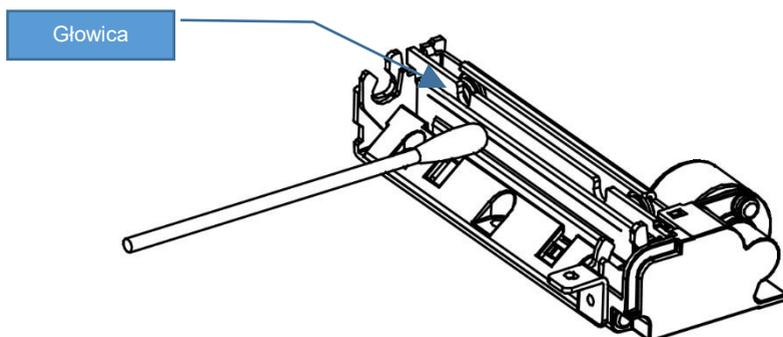

***Czyszczenie linijki termicznej mechanizmu drukującego.***

***Powyższy rysunek jest poglądowy – wygląd mechanizmu drukującego może być różny w zależności od wyboru mechanizmu.***

- Po całkowitym wyschnięciu głowicy założyć wstęgę papieru i zamknąć pokrywę.



**Producent nie ponosi odpowiedzialności za uszkodzenia mechanizmu drukującego powstałe w wyniku nieumiejętnego czyszczenia głowicy drukującej. W przypadku wątpliwości, należy skontaktować się z serwisem producenta.**

## NAPRAWA DRUKARKI

Z wyjątkiem czynności opisanych w niniejszej instrukcji nigdy nie należy wykonywać samodzielnie napraw drukarki. Powinny one być zlecone serwisowi autoryzowanemu przez Posnet. Pracownik serwisu musi posiadać wystawioną na jego nazwisko, ważną legitymację. Osobom niepowołanym nie wolno, pod groźbą utraty gwarancji, naruszać plomby zabezpieczającej drukarkę.

## DATA I CZAS

Użytkownik drukarki może samodzielnie zmienić czas, zgodnie z obowiązującymi przepisami. Czas może być zmieniany po raporcie dobowym, a przed rozpoczęciem sprzedaży, bez ograniczeń, jeśli chodzi o liczbę zmian, natomiast suma wykonanych zmian nie może przekroczyć +/- 2 godzin. Przed rozpoczęciem sprzedaży należy upewnić się, czy data i czas zegara drukarki są prawidłowe. W przypadku rozbieżności większej niż 2 godziny konieczny jest kontakt z serwisem.

## PARAGONY I RAPORTY DOBOWE

Każda transakcja powinna zakończyć się wydrukowaniem paragonu, który zgodnie z przepisami należy wręczyć osobie kupującej. Każdy dzień pracy (sprzedaży) należy zakończyć wykonaniem raportu dobowego.

## ZASILANIE



**Pod groźbą utraty gwarancji należy stosować wyłącznie zasilacz zewnętrzny dołączony do drukarki. Korzystanie z innych zasilaczy może spowodować uszkodzenie drukarki. Nie wolno odłączać zasilania w trakcie drukowania paragonów.**



**Należy upewnić się, że urządzenie podłączone jest do instalacji energetycznej, która jest zabezpieczona przed zwarciami poprzez zastosowanie bezpiecznika w instalacji zasilania sieciowego pomieszczenia, w którym urządzenie jest eksploatowane!**

Drukarka POSNET TRIO ONLINE jest wyposażona w wewnętrzny akumulator, niemniej zaleca się pracę z podłączonym na stałe zasilaniem zewnętrznym. W pełni naładowany akumulator zapewnia wydruk minimum 6 tysięcy linii (bez podłączenia zasilania zewnętrznego). Nie należy doprowadzać do pełnego rozładowania akumulatora, ponieważ w takim przypadku jego ładowanie może trwać nawet do 5 – 6 godzin.



**Całkowite odłączenie zewnętrznego zasilania następuje po wyjęciu wtyku zasilacza z gniazda sieciowego. Gniazdo to powinno znajdować się w pobliżu drukarki, w łatwo dostępnym miejscu.**

## KODY AUTORYZACJI

Nowa drukarka wymaga wprowadzenia kodu autoryzacji.

Jeżeli nie zostanie on wprowadzony, drukarka zablokuje się po 30 dniach od rozpoczęcia pracy (od momentu pierwszego zaprogramowania nagłówka w drukarce). Jeżeli nie został podany bezterminowy kod autoryzacyjny, bezpośrednio po włączeniu urządzenia wyświetlana jest informacja o liczbie dni pracy do momentu zablokowania. Po wprowadzeniu bezterminowego kodu, taka informacja nie jest wyświetlana.



**Kod autoryzacji należy uzyskać od sprzedawcy urządzenia. Wprowadzenie kodu może być wymagane po niektórych naprawach wykonywanych przez serwis.**

## PODŁĄCZENIE DO SYSTEMU KOMPUTEROWEGO



**Niedopuszczalne są próby łączenia drukarki z systemem komputerowym po portach szeregowych (COM), gdy urządzenia są włączone do sieci.**

## ZEROWANIE PAMIĘCI OPERACYJNEJ

Zerowanie pamięci operacyjnej może być skutkiem błędnego działania urządzenia. Może powodować utratę niektórych danych. Jeżeli pojawił się wydruk zatytułowany ZEROWANIE RAM, należy wezwać serwis.

## KONFIGURACJA PORTÓW I FUNKCJI KOMUNIKACYJNYCH

Aby drukarka mogła współpracować z komputerem lub innymi urządzeniami, niezbędne jest prawidłowe skonfigurowanie parametrów portów komunikacyjnych i przypisanie ich do odpowiednich usług.

**Konfiguracja portów dostępna jest w menu** (opis konfiguracji portów jest w rozdziale „[Porty komunikacyjne](#)”):

2 Konfiguracja → 2 Konfig. połączen → 3 Porty komunik.

**Konfiguracja TCP/IP dostępna jest w menu** (opis konfiguracji portu TCP/IP jest w rozdziale „[TCP/IP](#)”):

2 Konfiguracja → 2 Konfig. połączeń → 2 TCP/IP

**Przypisanie portów do usług jest realizowane na pozycji** (opis przypisania portów jest w rozdziale „[Usługi PC](#)”):

2 Konfiguracja → 2 Konfig. połączeń → 1 Usługi PC.

## INFORMACJE ZWIĄZANE Z OCHRONĄ ŚRODOWISKA

**Dotyczy krajów Unii Europejskiej i pozostałych krajów europejskich z wydzielonymi systemami zbierania odpadów.**

Zgodnie z treścią rozdziału 2 Obowiązki wprowadzającego zużyty sprzęt art.14 ustawy z 11.09.2015 r. o zużytym sprzęcie elektrycznym i elektronicznym DZ U 2015 poz. 1688, należy postępować w sposób opisany poniżej.



### **Pozbywanie się zużytych baterii i akumulatorów.**

Ten produkt może zawierać baterie lub akumulatory. W takim przypadku symbol umieszczony na bateriach lub akumulatorach oznacza, że nie należy ich wyrzucać razem z innymi odpadami z gospodarstwa domowego. Zamiast tego należy przekazać je do odpowiedniego punktu zbierania odpadów w celu utylizacji. Baterie i akumulatory nie zawierają rtęci, kadmu ani ołowiu w ilościach wyższych niż określone w dyrektywie 2006/66/EC dotyczącej baterii i akumulatorów.



### **Pozbywanie się starego sprzętu elektrycznego i elektronicznego.**

Ten symbol oznacza, że niniejszy produkt nie może być traktowany jak zwykły odpad z gospodarstwa domowego. Zamiast tego należy go przekazać do odpowiedniego punktu zbierania odpadów w celu ponownego użycia części elektrycznych i elektronicznych. Wielokrotne użycie materiałów pozwala oszczędzić zasoby naturalne.

Pozbywając się tego produktu i baterii lub akumulatora we właściwy sposób, można zapobiec potencjalnym negatywnym konsekwencjom, jakie mogłyby mieć nieprawidłowe przetwarzanie takich odpadów dla środowiska i ludzkiego zdrowia. Szczegółowe informacje na temat utylizacji baterii, akumulatora lub produktu można uzyskać kontaktując się z odpowiednim organem władz, służbami zajmującymi się utylizacją odpadów lub sklepem, w którym został zakupiony produkt.



Firma Posnet nie ponosi odpowiedzialności za uszkodzenia drukarki spowodowane niewłaściwym zasilaniem, umieszczeniem w warunkach narażających ją na oddziaływanie silnych pól elektrostatycznych, w silnym polu elektromagnetycznym lub w pobliżu substancji promieniotwórczych oraz za ewentualne roszczenia karno – skarbowe ze strony Skarbu Państwa wobec podatnika – użytkownika drukarki, wynikające z niewłaściwej eksploatacji i nieprzestrzegania wymagań podanych w niniejszej instrukcji.



Drukarka fiskalna przeznaczona jest do pracy na wysokościach do 2000 m n.p.m.  
Drukarka fiskalna powinna być ustawiona na stabilnej i sztywnej powierzchni.  
Drukarka fiskalna należy do kategorii sprzętu komercyjnego lub przemysłowego, który powinien być zainstalowany w miejscach, gdzie zwykle przebywają tylko osoby dorosłe.

# SŁOWNICZEK

## STAWKI PTU

W urządzeniach fiskalnych stawki PTU (VAT) są definiowane i zapisywane do pamięci fiskalnej po raz pierwszy po fiskalizacji urządzenia i mogą być zmieniane w trakcie jego użytkowania (maksimum 30 razy).

## TRYBY PRACY

Urządzenie może znajdować się w jednym z trzech trybów pracy:

- nefiskalnym,
- fiskalnym,
- tylko do odczytu.

## TRYB NIEFISKALNY

Tryb, w którym urządzenie pracuje do momentu fiskalizacji. Jest wykorzystywany w celach szkoleniowych. Nie są w nim realizowane zapisy w pamięci fiskalnej. Każdy wydruk generowany w tym trybie jest NIEFISKALNY.

Raporty okresowe nie zawierają danych sprzedaży.

## TRYB FISKALNY

Tryb, w którym urządzenie pracuje od momentu fiskalizacji. Każda dokonana sprzedaż jest rejestrowana w pamięci fiskalnej i chronionej, potwierdzana PARAGONEM FISKALNYM lub FAKTURĄ. Wykonanie RAPORTU FISKALNEGO DOBOWEGO powoduje zapis danych do pamięci fiskalnej. Dane w tym trybie są wysyłane do repozytorium.

## TRYB TYLKO DO ODCZYTU

Tryb, w którym możliwe jest tylko wykonywanie wydruków z pamięci chronionej, raportów okresowych i raportów zdarzeń. Sprzedaż oraz wykonywanie wydruków nefiskalnych są zablokowane. Przejście w tryb tylko do odczytu może być spowodowane:

- wykonaniem 1830 raportów dobowych,
- wystąpieniem 200 zerowań RAM,

- wystąpieniem 25260 zdarzeń,
- wykonaniem raportu rozliczeniowego (z poziomu menu serwisowego).

## FISKALIZACJA

Proces polegający na przełączeniu drukarki w tryb pracy fiskalnej. Fiskalizacji może dokonać wyłącznie autoryzowany przez Posnet przedstawiciel serwisu. Do przeprowadzenia fiskalizacji konieczne są następujące dane:

- stawki PTU,
- nagłówek (nazwa i adres siedziby firmy, miejsce instalacji drukarki),
- NIP firmy/właściciela drukarki,
- dane odpowiedniego urzędu skarbowego,
- NIP serwisu,
- dane serwisanta.



**Podanie niewłaściwych danych może doprowadzić do konieczności wymiany pamięci fiskalnej i chronionej.**

## RAPORT FISKALNY DOBOWY

Podstawowy raport fiskalny, który należy wykonywać na zakończenie każdego dnia, w którym nastąpiła sprzedaż. Na raporcie dobowym zawarte są informacje będące podstawą do rozliczenia podatkowego.

## RAPORT OKRESOWY

Umożliwia odczyt informacji zapisanych w pamięci fiskalnej w danym przedziale czasu. Zawiera wszystkie raporty dobowe zapisane w pamięci fiskalnej w podanym okresie oraz ich podsumowanie. Wyróżniane są dwa typy raportu (w obu formach jest to raport fiskalny):

- pełny,
- podsumowanie.

## RAPORT MIESIĘCZNY

Odmiana raportu okresowego umożliwiająca odczyt informacji za dany miesiąc. Wyróżniane są dwa typy raportu (w obu formach jest to raport fiskalny):

- pełny,
- podsumowanie.

## RAPORT ROZLICZENIOWY

Specjalna forma raportu okresowego. Pierwszy raport tego typu (raport zamykający) wykonywany jest w przypadku zakończenia fiskalnego trybu pracy urządzenia, w obecności pracownika Urzędu Skarbowego, przedstawiciela serwisu i właściciela urządzenia. Raport zawiera informacje zapisane w pamięci fiskalnej, od daty fiskalizacji drukarki do daty przejścia w tryb tylko do odczytu. Wyróżniane są dwa typy raportu (w obu formach jest to raport fiskalny):

- Pełny,
- Podsumowanie.

## RAPORT ZDARZEŃ

Zawiera zdarzenia zapisane w pamięci fiskalnej w danym przedziale czasu lub zakresie raportów dobowych. Raport można wykonać dla wszystkich lub wybranego rodzaju zdarzeń. Wyróżniane są dwa typy raportu:

- Pełny (**fiskalny**),
- Podsumowanie (**niefiskalny**).

## TOWAR ZABLOKOWANY

Zgodnie z wymogami Ministerstwa Finansów drukarka kontroluje zmiany stawki PTU dla każdego towaru, który znajduje się w bazie towarowej (pamięci) drukarki. Towar, dla którego stawkę PTU obniżono, jest zablokowany w tej stawce, tzn. nie można go sprzedać w stawce wyższej. Zmiana stawki PTU dla towaru z wartościowej (np. 0,00%) na sprzedaż zwolnioną jest traktowana jako jej obniżenie.

## PAMIĘĆ FISKALNA

Elektroniczna pamięć umieszczona wewnątrz urządzenia, w której zapisywane są m.in. sprzedaż, zdarzenia, wszystkie raporty dobowe wykonywane przez drukarkę. Danych zapisanych w pamięci fiskalnej nie można w żaden sposób zmienić, a jedynie odczytać. Na podstawie zapisów w pamięci fiskalnej generowane są raporty okresowe.

## CZAS BEZCZYNNOCI

Czas, w którym nie został naciśnięty żaden klawisz drukarki, nie odebrała ona żadnego polecenia protokołu komunikacyjnego i nie wykonywała żadnej operacji.

## TOTALIZERY

Wewnętrzne liczniki urządzenia, w których przechowywane są informacje o sprzedaży w poszczególnych stawkach podatkowych (A, ..., G), liczbie wystawionych paragonów i faktur, liczbie i kwocie anulowanych paragonów i faktur, itp. Totalizery są zerowane po wykonaniu raportu dobowego.

## PAMIĘĆ CHRONIONA

Urządzenie zawarte trwale w drukarce, zawierające elektroniczny nośnik danych, umożliwiające zapis i odczyt dokumentów fiskalnych i нефiskalnych emitowanych przez drukarkę pod bezpośrednią kontrolą programu pracy drukarki, w sposób uniemożliwiający ich zmianę bez wykrycia tego zdarzenia w trakcie weryfikacji zapisów z zawartością pamięci fiskalnej.

## REPOZYTORIUM

System informatyczny w rozumieniu ustawy, prowadzony przez Szefa Krajowej Administracji Skarbowej, którego zasadniczym celem jest odbieranie i gromadzenie danych przekazywanych przez urządzenia rejestrujące i komunikacja z urządzeniami rejestrującymi w zakresie niezbędnym do ich konfiguracji oraz realizowanie innych zadań dla celów kontrolnych i analitycznych.



*Do połączenia z repozytorium służą interfejsy:*

- **USB(NET),**
- **WiFi.**

## PODPIS CYFROWY

Dane dołączone do danych lub ich przekształcenie kryptograficzne w rozumieniu normy ISO 7498-2:1989, które pozwala odbiorcy danych udowodnić pochodzenie danych i zabezpieczyć je przed fałszerstwem.

## ZAWARTOŚĆ ELEKTRONICZNA

Zawartość, kolejno, wszystkich pól dokumentów emitowanych przez urządzenia i przesyłanych do repozytorium - z wyłączeniem znaczników tych pól i elementów graficznych.

## DANE TECHNICZNE I WARUNKI ZNAMIONOWE UŻYTKOWANIA

Napięcie zasilania	5V DC (+0,5/-0,3V) (gniazdo USB)
Zakres temperatur pracy	5 – 40°C
zakres wilgotności:	10 - 90 %RH zalecany: 30-85 %RH
Szerokość rolki kasowej	57 mm
Liczba znaków w linii wydruku	do 40
Wyświetlacz klienta/operatora	192x64 px.
Interfejsy/typ	1. USB, 2. Karta sieciowa USB (USB NET), 3. Szuflada kasowa – napięcie sterujące 6/12/18/24V. Interfejsy wymienione w punktach 1 i 2 obsługują wymiennie następujące protokoły komunikacyjne: <ul style="list-style-type: none"><li>• POSNET (sprzedaż),</li><li>• THERMAL (sprzedaż),</li><li>• Monitor transakcji,</li><li>• TCP/IP z protokołem FSP (odczyt danych z pamięci chronionej).</li></ul>
Baza PLU	250 000 nazw towarów.
Przeznaczenie urządzenia	Drukarka przeznaczona do ewidencji sprzedaży towarów i usług bez stosowania szczególnych wymogów trybu rejestrowania sprzedaży.



**Niniejszy wyrób jest zgodny z wymaganiami dyrektyw nowego podejścia w zakresie kompatybilności elektronicznej (dyrektywa 2014/30/UE) oraz w zakresie bezpieczeństwa użytkownika (2014/35/UE). W celu zapewnienia odpowiednich warunków pracy wymagane jest, aby urządzenia współpracujące z wyrobem (komputer, monitor, itp.) posiadały oznaczenie CE.**

# KONSTRUKCJA DRUKARKI

## GŁÓWNE ELEMENTY URZĄDZENIA

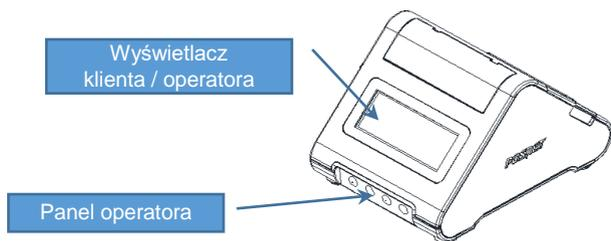
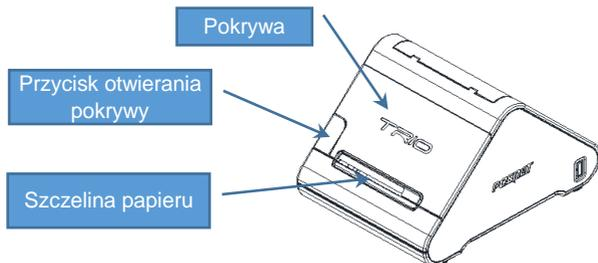

## PANEL OPERATORA

Drukarka Posnet Trio online jest wyposażona w panel operatora zawierający membranowe przyciski umożliwiające wykonywanie podstawowych operacji, takich jak: konfiguracja urządzenia, testy i wykonywanie raportów. Na panelu znajdują się również cztery diody sygnalizujące aktualny stan urządzenia.

### Klawiatura



Klawisz	Oznaczenie w instrukcji	Funkcje
		<ul style="list-style-type: none"><li>• Włączanie/wyłączanie urządzenia.</li><li>• Poza menu, w kombinacji z klawiszem ➡ zablokowanie (i odblokowanie) klawiatury.</li><li>• Rezygnacja z wyboru funkcji i przejście do wyższego poziomu menu.</li><li>• Kasowanie wyświetlanych komunikatów.</li><li>• Odpowiedź „<b>NIE</b>” na wyświetlane pytania.</li><li>• Rezygnacja z wykonania operacji.</li><li>• Zamiana pozycji kursora w lewo – podczas wpisywania dat i numerów.</li><li>• Przerwanie wykonywania raportów (okresowego, z pamięci chronionej).</li></ul>
		<ul style="list-style-type: none"><li>• Wybór odpowiedniej pozycji menu – przewijanie w górę – jeżeli kursor znajduje się przy pierwszej pozycji menu – zmiana na ostatnią.</li><li>• Wysuw papieru (w trybie on-line), dłuższe przyciśnięcie wysuw ciągly.</li><li>• Zwiększenie wartości na danej pozycji – długie przyciśnięcie powoduje przewijanie wartości.</li><li>• Umożliwia wyświetlenie poprzedniej części komunikatu zajmującego kilka ekranów.</li></ul>
		<ul style="list-style-type: none"><li>• Wybór odpowiedniej pozycji menu – przewijanie w dół – jeżeli kursor znajduje się przy ostatniej pozycji – zmiana na pierwszą.</li><li>• Zmniejszenie wartości na danej pozycji – długie przyciśnięcie powoduje przewijanie wartości.</li><li>• Umożliwia wyświetlenie następnej części komunikatu zajmującego kilka ekranów.</li></ul>
		<ul style="list-style-type: none"><li>• Umożliwia wejście do menu.</li><li>• Zatwierdzenie wybranej pozycji.</li><li>• Zatwierdzenie wybranej funkcji.</li><li>• Odpowiedź „<b>TAK</b>” na wyświetlane pytania.</li><li>• W kombinacji z klawiszem ◀ zablokowanie (i odblokowanie) klawiatury.</li><li>• Zmiana pozycji kursora w prawo – podczas wpisywania dat i numerów.</li></ul>

## MECHANIZM DRUKUJĄCY

Drukarka Trio online wyposażona jest w wysokiej jakości mechanizm termiczny.

## WYMIANA PAPIERU

Poniżej przedstawiono procedurę wkładania papieru do pustej drukarki.



**W przypadku wymiany rolek w trakcie eksploatacji drukarki, należy pamiętać o tym, aby z komory papieru usunąć pustą gilzę po zużytej rolce.**



**Stosowanie materiałów eksploatacyjnych zalecanych przez Posnet przedłuża żywotność mechanizmów drukujących. Rolki papieru należy wkładać do drukarki w taki sposób, aby odwinęty kawałek wychodził od spodu rolki (zgodnie z rysunkami). W przypadku niewłaściwego założenia papieru wydruk będzie niewidoczny.**

1. Nacisnąć przycisk otwierania tak, aby pokrywa odsłonięła. Otworzyć pokrywę.
2. Umieścić rolkę w komorze papieru.

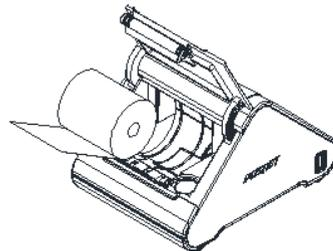
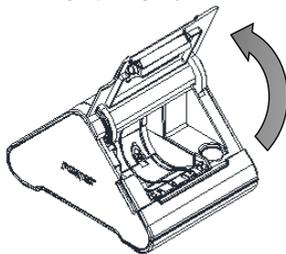

3. Wysunąć końcówkę papieru. Końcówkę papieru należy wysunąć tak, aby jej kilka centymetrów wystawało z obudowy.



4. Zamknąć pokrywę drukarki. W razie potrzeby należy wysunąć dłuższy odcinek papieru klawiszem .

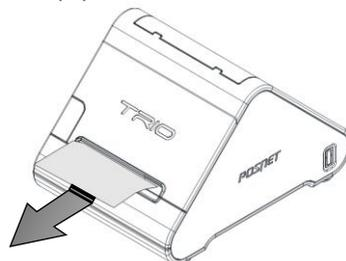

## WYŚWIETLACZ KLIENTA/OPERATORA

Drukarka POSNET TRIO ONLINE wyposażona jest w graficzny wyświetlacz klienta/operatora z możliwością ustawienia kontrastu i podświetlenia (patrz: „[Wyświetlacz](#)”). Wyświetlacz pozwala na prezentowanie takich danych jak:

- suma do zapłaty,
- reszta,
- nazwa,
- cena,
- ilość towaru,
- itp.



*Sposób wyświetlania tych danych zależy w dużym stopniu od programu sprzedaży, z którym ma współpracować drukarka.*

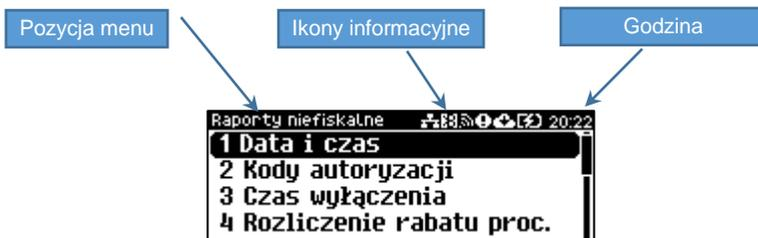

### Ikona

### Opis



Przedstawia poziom naładowania akumulatora. Pełne zaciemnienie oznacza całkowite naładowanie akumulatora. Ikona zmienia się wraz z poziomem rozładowania akumulatora. Gdy akumulator jest na skraj wyczerpania ikona miga.



Trwa ładowanie akumulatora.



Wystąpił błąd akumulatora lub brak akumulatora.



Akumulator jest naładowany i podłączony do zasilania.



Świeci, gdy:

- w sekwencji przesłanej z komputera wystąpił błąd,
- wystąpił błąd lub uszkodzenie drukarki,
- drukarka jest w trybie OFF-LINE (urządzenie jest w menu).



Przedstawia brak połączenia z repozytorium.  
Wyświetlana jest w chwili gdy kasa nie uzyska połączenia z repozytorium według harmonogramu, gaśnie dopiero gdy kasa połączy się z repozytorium.



Wyświetlana jest jeśli w tym samym czasie nastąpi pobieranie aktualizacji i brak połączenia z repozytorium.



Przedstawia połączenie WiFi (drukarki wyposażone w moduł WiFi/Bluetooth).

Świeci, gdy nastąpiło połączenie z siecią.

Mruga gdy, WiFi jest włączone ale nie ma połączenia z siecią.



Przedstawia połączenie Bluetooth (drukarki wyposażone w moduł WiFi/Bluetooth).

Świeci, gdy urządzenia są sparowane.



Jest wyświetlana, gdy jest aktywna karta sieciowa USB lub jest podłączone urządzenie ale nie jest skonfigurowane. Jest wygaszana po poprawnym skonfigurowaniu urządzenia.

## ZŁĄCZA

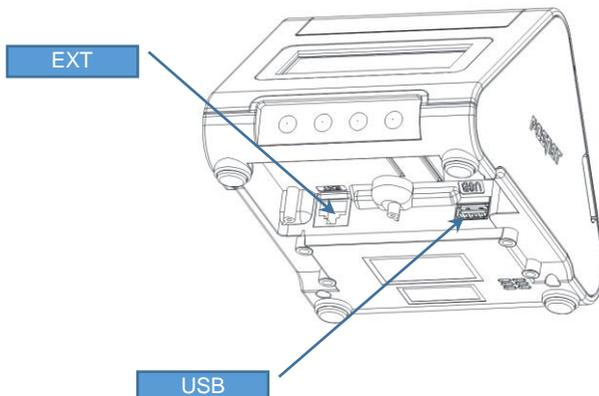

### Złącze USB typ A – funkcja tylko slave

PIN	Opis
1	Wejście zasilania: +5V/1A z zasilacza; +5V/0,5A z hosta
2	D -
3	D +
4	GND

## **Złącze J16 (10pin) EXT – komunikacja szeregowo LV TTL, zasilanie drukarki, zasilanie ekspandera, zasilanie szuflady**

<b>PIN</b>	<b>Opis</b>
1	Ładowanie 5V/1A
2	Ładowanie 5V/1A
3	Szuflada 7V/3A
4	Szuflada 7V/3A
5	RXD (LV TTL)(in)
6	Szuflada HOME (LV TTL)
7	GND
8	GND
9	TXD (LV TTL)(out)
10	Zasilanie ekspandera 7V/1,5A

## **ZASILANIE / AKUMULATOR**

W drukarce Posnet Trio Online zastosowano bezobsługowe baterie akumulatorów. Zaleca się pracę przy podłączonym na stałe zasilaczu sieciowym.

Bateria akumulatorów 'doładowywana' jest po podłączeniu zasilacza zewnętrznego, w sposób automatyczny, cyklicznie, zgodnie ze specjalnym algorytmem zapisanym w oprogramowaniu drukarki. Pozwala to na utrzymanie wysokiego poziomu energii w akumulatorach i zapewnia możliwość pracy drukarki w przypadku braku zewnętrznego napięcia zasilającego.

Maksymalna moc pobierana przez drukarkę z zasilacza 5V to 5W.

Maksymalna moc pobierana przez drukarkę z hosta USB to 2,5W.

Zasilana zasilaczem 5V/1A drukarka w stanie czuwania, gdy nie ładuje akumulatorów, pobiera z sieci zasilającej 230VAC moc około 1W.

Jeżeli przez określony w konfiguracji czas drukarka nie odbierze żadnej informacji po łączu komunikacyjnym, nie będzie w stanie drukowania oraz nie zostanie naciśnięty żaden klawisz klawiatury, nastąpi wyłączenie urządzenia.

Czas wyłączenia (bezczynności, po której nastąpi wyłączenie) można regulować w menu (patrz rozdział Parametry ogólne - Czas wyłączenia). Ponowne włączenie nastąpi po naciśnięciu klawisza .



**Nie zaleca się zmiany ustawienia „Ładowanie przez USB” na NIE. Jeżeli akumulator zostanie rozładowany nie będzie można zmienić tej opcji i będzie konieczna wizyta serwisu.**



**Do momentu przejścia drukarki w stan pełnej gotowości do pracy, znaki otrzymywane po łączy komunikacyjnym są tracone.**

## MENU DRUKARKI

Drukarka Posnet Trio Online umożliwia wykonywanie wielu operacji z poziomu menu, między innymi:

- wywołanie raportów,
- konfiguracji (ustawianie godziny, parametrów portu i innych),
- zmiany waluty,
- testów sprzętowych.

### SPOSÓB PORUSZANIA SIĘ PO MENU DRUKARKI

Wejście do menu jest możliwe, jeśli drukarka nie jest w trybie transakcji lub w stanie drukowania.

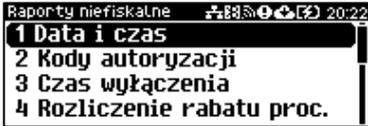
Wykonywana czynność	Podgląd wyświetlacza
<b>1</b> W celu wywołania menu, należy użyć klawisza ➡. Wszystkie pozycje menu są numerowane, co ułatwia Użytkownikowi poruszanie się pomiędzy nimi.	
<b>2</b> Klawisze ⬇ i ⬆ służą do przewijania poszczególnych pozycji menu. Klawisz ➡ służy do zatwierdzenia wybranej pozycji, natomiast klawisz ⬅ do anulowania wyboru lub wyjścia z menu.	

### BŁOKADA KLAWIATURY

Wykonywana czynność	Podgląd wyświetlacza
<b>1</b> W stanie gotowości drukarki nacisnąć klawisz ⬅.	

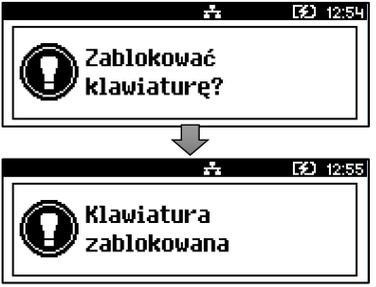
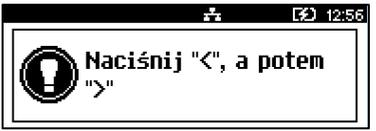
Wykonywana czynność	Podgląd wyświetlacza
<p><b>2</b></p> <p>Następnie nacisnąć klawisz ➡, potwierdzając blokadę klawiatury.</p>	
<p><b>3</b></p> <p>W tym stanie naciśnięcie jednego z klawiszy ➡, ⬆, ⬇ spowoduje wyświetlenie komunikatu.</p>	
<p><b>4</b></p> <p>Aby odblokować klawiaturę, należy nacisnąć klawisz ⬅, następnie klawisz ➡, zgodnie z wyświetlanym komunikatem.</p>	

## MAPA FUNKCJI MENU

### 1 Raporty

#### 1 Raporty fiskalne

- 1 Raport dobowy
- 2 Raport okresowy
- 3 Raport miesięczny
- 4 Raport zdarzeń

#### 2 Raporty niefisk.

- 1 Raport serwisowy
- 2 Raport konfiguracji
- 3 Raport wejścia/wyjścia
- 4 Raport tow.zablokowanych
- 5 Raport grafik
- 6 Raport online

### 2 Konfiguracja

#### 1 Parametry ogólne

- 1 Data i czas
  - 1 Zmień datę i czas
  - 2 Synchronizuj czas
- 2 Kody autoryzacji
  - 1 Wpisz kod
  - 2 Resetuj kody
  - 3 Wydruk kodów
- 3 Czas wyłączenia
  - 1 Z zasilaniem
  - 2 Bez zasilania
- 4 Rozliczenie rabatu proc.

- 5 Konfiguracja rap.dobowego
- 6 Blokada klawiatury
- 7 Waluta ewid.
  - 1 Zmiana waluty
  - 2 Przeliczanie
  - 3 Aktualna waluta
- 8 Weryfikacja na żądanie
- 9 Połącz z repozytorium
- 10 Aktualizacja
  - 1 Status
  - 2 Sprawdź
  - 3 Instaluj

## **2 Konfiguracja połączeń**

- 1 Usługi PC
  - 1 Interfejs PC
  - 2 Monitor
  - 3 Odczyt pam.chron.
  - 4 Tunelowanie COM
- 2 TCP/IP
- 3 WiFi
  - 1 Wyszukaj sieć
  - 2 Adres MAC
- 4 Bluetooth
  - 1 Status
  - 2 Parowanie
  - 3 Nazwa
  - 4 Urządzenia
- 5 Porty komunik.
  - 1 USB
  - 2 Sterownik USB
  - 3 COM

## **3 Konfiguracja sprzętu**

- 1 Wyświetlacz
  - 1 Kontrast wyświetlacza
  - 2 Podświetlenie
  - 3 Jasność podświetlenia
  - 4 Czas zaniku podświetlenia
- 2 Wydruk
  - 1 Jakość wydruku
  - 2 Oszczędność pap.
  - 3 Wydruki
    - 1 Raporty dobowe
    - 2 Niefiskalne
    - 3 Kod podpisu cyfr.
  - 4 Opcje wydruku
- 3 Konfiguracja noża
- 4 Sygnalizacja dźwiękowa
  - 1 Dźwięki klawiszcy
  - 2 Brak zasilania
- 5 Szuflada
  - 1 Impuls szuflady

- 2 Status otwarcia
- 3 Status klucza
- 6 Tryb pracy akumulatora
- 7 Identyfikatory

## **3 Pamięć chroniona**

### **1 Ostatnie dokumenty**

### **2 Zawartość pamięci**

### **3 Pojemność pamięci**

### **4 Grafiki na wydrukach**

## **4 Serwis**

### **1 Testy sprzętowe**

- 1 Wytrzymałościowy
- 2 Test klawiatury
- 3 Test wyświetlacza
- 4 Czujników mech.
- 5 Jakości wydruku
- 6 Test obcinacza
- 7 Test szuflady
- 8 Test portów
- 9 Monitor transmisji
- 10 Punkty pomiarowe
- 11 Test pamięci
  - 1 Test RAM
  - 2 Test FLASH
  - 3 Zapis/odczyt FSK
- 12 Pamięć fiskalna
  - 1 Numer unikatowy
  - 2 Aktualne stawki PTU
  - 3 NIP
  - 4 Test ogólny FSK
  - 5 Suma kontrolna
- 13 Test zwory serwisowej
- 14 Test akumulatora
- 15 Test online

### **2 Funkcje serwisowe**

- 1 Przegląd techniczny
- 2 Interwencje
- 3 Raport rozliczeniowy
- 4 Hasło serwisowe
- 5 Program pamięci fiska...
  - 6 Wymiana kluczy TPM
  - 7 Kasowanie bazy DF

### **3 Kody autoryzacji**

- 1 Wpisz kod
- 2 Resetuj kod
- 3 Wydruk kodów

4 Kod kontrolny  
5 Tryb magazynowania

6 Produkcja  
7 Tunelowanie USB<->COM

## POZYCJE MENU O OGRANICZONYM DOSTĘPIE

Jeżeli pozycja menu jest oznaczona znakiem , oznacza to, że dostęp do funkcji ma wyłącznie serwis (wymagane hasło lub zwora serwisowa). Znak  przy pozycji wskazuje, że jest ona niedostępna, np. z uwagi na konfigurację drukarki, konfigurację sprzedaży lub z innych przyczyn. Symbole  i  występują za nazwą pozycji menu przy prawej krawędzi wyświetlacza.

# RAPORTY

## RAPORT FISKALNY DOBOWY

Jest to podstawowy raport fiskalny, który należy wykonać na zakończenie każdego dnia sprzedaży.

**Aby wykonać raport dobowy, należy:**

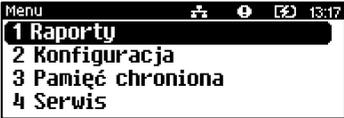
Wykonywana czynność	Podgląd wyświetlacza
<b>1</b> Użyć klawisza ➡ w celu wejścia do menu drukarki.	
<b>2</b> Ponownie użyć klawisza ➡, aby wybrać „1 Raporty”. W ten sam sposób należy wybrać i zatwierdzić pozycję „1 Raporty fiskalne”.	
<b>3</b> Po zatwierdzeniu pozycji „1 Raport dobowy”, drukarka zażąda potwierdzenia daty.	

Jeżeli data jest poprawna, należy zatwierdzić ją klawiszem ➡.



**Data musi być zgodna ze stanem faktycznym!**  
Jeżeli podpowiadana data nie jest prawidłowa, należy obowiązkowo nacisnąć klawisz ⬅ i wezwać SERWIS!  
Zatwierdzenie niepoprawnej daty oznacza konieczność wymiany pamięci fiskalnej i chronionej na koszt Użytkownika!

Jeżeli w danym dniu wykonano już raport dobowy zerowy (nie było sprzedaży) i kolejny raport dobowy tego dnia również byłby zerowy, wówczas drukarka zgłosi błąd i nie wykona raportu.

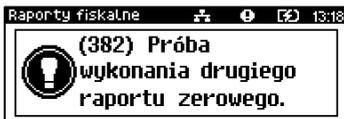

W trybie niefiskalnym powyższe ograniczenie nie działa, można zatem wykonywać wiele raportów zerowych jednego dnia. Wszystkie raporty dobowe wykonywane w trybie niefiskalnym mają numer 1.

## RAPORT OKRESOWY

Raport okresowy jest zestawieniem danych zapisanych w pamięci fiskalnej w podanym zakresie.

**Aby wykonać raport okresowy, należy:**

	Wykonywana czynność	Podgląd wyświetlacza
<p><b>1</b> Użyć klawisza ➡ w celu wejścia do menu drukarki.</p>		
<p><b>2</b> Ponownie użyć klawisza ➡, aby wybrać „1 Raporty”. W ten sam sposób należy wybrać i zatwierdzić pozycję „1 Raporty fiskalne”. Klawiszami ↓ i ↑ należy wybrać pozycję „2 Raport okresowy” i zatwierdzić klawiszem ➡.</p>		
<p><b>3</b> Po zatwierdzeniu pozycji „2 Raport okresowy” zostanie wyświetlona lista umożliwiająca wybór sposobu wykonania (określenia zakresu) raportu okresowego:</p> <ul style="list-style-type: none"> <li>• według numerów raportów dobowych,</li> <li>• według dat.</li> </ul> <p>Wyboru można dokonać klawiszami ↓ i ↑, następnie zatwierdzić klawiszem ➡.</p>		

## Raport wg numerów

Po wybraniu raportu według numerów, drukarka zażąda wprowadzenia numerów raportów dobowych: początkowego i końcowego.

Wykonywana czynność	Podgląd wyświetlacza
<p><b>1</b> Za pomocą klawiszy ← i → należy ustawić migający kursor w odpowiednim polu numeru, a następnie używając klawiszy ↑ i ↓, ustawić wartość.</p> <p>Jeżeli kursor znajduje się na ostatniej pozycji, wprowadzoną wartość można zatwierdzić klawiszem ➡.</p>	
<p><b>2</b> Numer końcowy należy wybrać i zatwierdzić w identyczny sposób, jak numer początkowy.</p> <p>Po zatwierdzeniu numeru końcowego należy wybrać, czy ma być to raport pełny, czy podsumowanie. Opis znajduje się w podrozdziale „<a href="#">Raport pełny i podsumowanie</a>”.</p>	

## Raport wg dat

Po wybraniu raportu według dat, drukarka zażąda wprowadzenia daty początkowej i końcowej raportu okresowego. W trybie fiskalnym jako data początkowa podpowiadana jest data fiskalizacji, jako data końcowa – aktualna data.

Wykonywana czynność	Podgląd wyświetlacza
<p><b>1</b> Za pomocą klawiszy ← i → należy ustawić migający kursor w polu, które ma być zmienione (dzień, miesiąc, rok). Następnie używając klawiszy ↑ i ↓, ustawić wartość. Jeżeli kursor znajduje się na ostatniej pozycji (cyfrze jedności roku), wprowadzoną wartość można zatwierdzić klawiszem ➡.</p>	
<p><b>2</b> Datę końcową należy ustawić i zatwierdzić w analogiczny sposób, jak datę początkową.</p> <p>Po zatwierdzeniu numeru końcowego, należy wybrać, czy ma być to raport pełny, czy podsumowanie. Opis znajduje się w kolejnym podrozdziale.</p>	

## Raport pełny i podsumowanie

Po zatwierdzeniu numeru końcowego lub daty końcowej należy określić, czy raport ma być w pełnej formie, czy samego podsumowania.



**Raport pełny** – fiskalny raport okresowy zawierający wszystkie raporty dobowe z danego okresu.  
**Podsumowanie** – raport fiskalny mający formę samego podsumowania z danego okresu.

	Wykonywana czynność	Podgląd wyświetlacza
1	Wyboru rodzaju raportu należy dokonać klawiszami ↑ i ↓, zatwierdzić klawiszem ➡. Po zatwierdzeniu nastąpi wydruk raportu.	



*Do momentu zatwierdzenia wykonania raportu, na każdym etapie ustawiania parametrów można zrezygnować z jego wykonania i opuścić menu. W tym celu należy nacisnąć klawisz ←.*

W zależności od zadeklarowanych i zatwierdzonych dat lub numerów raportów na wyświetlaczu mogą pojawić się komunikaty informujące o rodzaju błędów wprowadzonych parametrów, np. przy błędnie wprowadzonym zakresie numerów raportów (numer początkowy jest większy niż końcowy).

## RAPORT MIESIĘCZNY

Raport miesięczny jest formą raportu okresowego, dla którego jako data początkowa przyjmowany jest pierwszy dzień danego miesiąca, a jako końcowa – ostatni dzień tego miesiąca. Raport może być drukowany w formie pełnej lub samego podsumowania.



**Raport pełny** – fiskalny raport okresowy miesięczny zawierający wszystkie raporty dobowe wykonane w tym miesiącu.  
**Podsumowanie** – raport fiskalny mający formę samego podsumowania z danego miesiąca.

Aby wykonać raport miesięczny, należy:

	Wykonywana czynność	Podgląd wyświetlacza
1	Użyć klawisza ➡ w celu wejścia do menu drukarki.	

Wykonywana czynność	Podgląd wyświetlacza
<p>2 Ponownie użyć klawisza ➡, aby wybrać „1 Raporty”. W ten sam sposób należy wybrać i zatwierdzić pozycję „1 Raporty fiskalne”.</p> <p>Klawiszami ⬆ i ⬇ należy wybrać pozycję „3 Raport miesięczny” i zatwierdzić klawiszem ➡.</p>	 
<p>3 Za pomocą klawiszy ⬅ i ➡ należy ustawić migający kursor w polu, które ma być zmienione (miesiąc rok). Następnie, używając klawiszy ⬆ i ⬇, ustawić wartość i zatwierdzić ➡.</p>	
<p>4 Po zatwierdzeniu wybranego miesiąca, należy określić typ raportu. Wyboru rodzaju raportu należy dokonać klawiszami ⬆ i ⬇, zatwierdzić klawiszem ➡. Po zatwierdzeniu nastąpi wydruk raportu.</p>	



*Do momentu zatwierdzenia wykonania raportu, na każdym etapie ustawiania parametrów można zrezygnować z jego wykonania i opuścić menu. W tym celu należy nacisnąć klawisz ⬅.*

## RAPORT ZDARZEŃ

Raport pozwala na wydrukowanie wszystkich lub wybranego rodzaju zdarzeń, które wystąpiły w urządzeniu w podanym zakresie dat lub raportów dobowych.

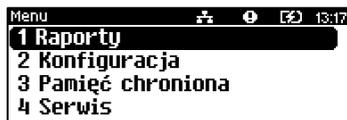
Wykonywana czynność	Podgląd wyświetlacza
<p>1 Użyć klawisza ➡ w celu wejścia do menu drukarki.</p>	

Ponownie użyć klawisza **➡**, aby wybrać „1 Raporty”. W ten sam sposób należy wybrać i zatwierdzić pozycję „1 Raporty fiskalne”.

**2** Klawiszami **↑** i **↓** należy wybrać pozycję „4 Raport zdarzeń” i zatwierdzić klawiszem **➡**.



**3** Klawiszami **↑** i **↓**, wybrać „Według numerów” lub „Według dat” i zatwierdzić **➡**.



## Raport wg numerów

Po wybraniu raportu według numerów, drukarka zażąda wprowadzenia numerów raportów dobowych: początkowego i końcowego.

### Wykonywana czynność

### Podgląd wyświetlacza

**1** Za pomocą klawiszy **←** i **→** należy ustawić migający kursor w odpowiednim polu numeru, a następnie używając klawiszy **↑** i **↓**, ustawić wartość.

Jeżeli kursor znajduje się na ostatniej pozycji, wprowadzoną wartość można zatwierdzić klawiszem **➡**.



**2** Numer końcowy należy wybrać i zatwierdzić w identyczny sposób, jak numer początkowy.

Po zatwierdzeniu numeru końcowego należy wybrać, czy ma to być raport łączny, czy dla wybranego rodzaju zdarzeń. Dla raportu łącznego należy jeszcze określić rodzaj raportu „[Raport pełny lub podsumowanie](#)”.



## Raport wg dat

Po wybraniu raportu według dat, drukarka zażąda wprowadzenia daty początkowej i końcowej raportu zdarzeń. W trybie fiskalnym jako data początkowa i końcowa podpowiadana jest aktualna data.

### Wykonywana czynność

### Podgląd wyświetlacza

1

Za pomocą klawiszy ← i → należy ustawić migający kursor w polu, które ma być zmienione (dzień, miesiąc, rok). Następnie używając klawiszy ↑ i ↓, ustawić wartość. Jeżeli kursor znajduje się na ostatniej pozycji (cyfrze jedności roku), wprowadzoną wartość można zatwierdzić klawiszem →.



2

Datę końcową należy ustawić i zatwierdzić w analogiczny sposób, jak datę początkową.

Po zatwierdzeniu daty końcowej należy wybrać czy ma to być raport łączny czy dla wybranego rodzaju zdarzeń. Dla raportu łącznego należy jeszcze określić rodzaj raportu „[Raport pełny lub podsumowanie](#)”.



## Typ raportu

Po zatwierdzeniu numeru końcowego lub daty końcowej, należy określić czy mają być drukowane wszystkie zdarzenia z podanego zakresu, czy ma być drukowany jeden typ zdarzeń z podanego zakresu.

### Wykonywana czynność

### Podgląd wyświetlacza

1

Wyboru typu raportu należy dokonać klawiszami ↑ i ↓, zatwierdzić klawiszem →. Po zatwierdzeniu pozycji „**Łączny zdarzeń**” należy wybrać, czy ma być to raport pełny, czy podsumowanie. Opis znajduje się w podrozdziale „[Raport pełny i podsumowanie](#)”.



2

Po zatwierdzeniu pozycji „**Wybór zdarzenia**” zostanie wyświetlona lista możliwych zdarzeń do wydruku. Wyboru rodzaju zdarzenia należy dokonać klawiszami ↑ i ↓, zatwierdzić klawiszem →.

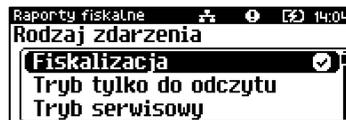

## Raport pełny i podsumowanie

Po zatwierdzeniu typu raportu „**łączny**” należy określić, czy raport ma być w pełnej formie, czy samego podsumowania.



**Raport pełny** – fiskalny raport zdarzeń zawierający wszystkie zdarzenia lub rodzaj zdarzenia z danego okresu.  
**Podsumowanie** –niefiskalny raport, mający formę samego podsumowania z danego okresu.

Wykonywana czynność	Podgląd wyświetlacza
---------------------	----------------------

**1** Wyboru rodzaju raportu należy dokonać klawiszami **↑** i **↓**, zatwierdzić klawiszem **➡**. Po zatwierdzeniu nastąpi wydruk raportu.



**Do momentu zatwierdzenia wykonania raportu, na każdym etapie ustawiania parametrów można zrezygnować z jego wykonania i opuścić menu. W tym celu należy nacisnąć klawisz **←**.**

W zależności od zadeklarowanych i zatwierdzonych dat lub numerów raportów na wyświetlaczu mogą pojawić się komunikaty informujące o rodzaju błędów wprowadzonych parametrów, np. przy błędnie wprowadzonym zakresie numerów raportów (numer początkowy jest większy niż końcowy).

## RAPORT SERWISOWY

Raport serwisowy zawiera podstawowe informacje na temat wersji urządzenia, fiskalnego licznika paragonów, liczbie zmian i aktualnej walucie ewidencyjnej, aktualne ustawienie oraz liczbę zmian stawek PTU, liczbę zerowań pamięci operacyjnej, liczbę wykonanych raportów dobowych, liczbę zdarzeń, numer pamięci chronionej.

**Aby wykonać raport serwisowy, należy:**

Wykonywana czynność	Wygląd wyświetlacza
---------------------	---------------------

**1** Użyć klawisza **➡** w celu wejścia do menu drukarki.

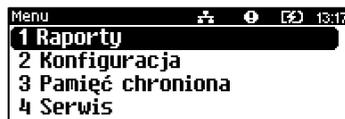

**2** Ponownie użyć klawisza **➡**, aby wybrać „1 Raporty”. Następnie klawiszami **↑** i **↓** należy wybrać pozycję „2 Raporty nefiskalne” i zatwierdzić **➡**.

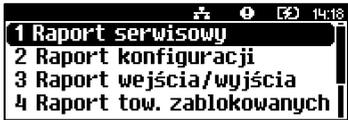

	Wykonywana czynność	Wygląd wyświetlacza
3	Zatwierdzić pozycję „1 Raport serwisowy” klawiszem <b>➡</b> – rozpocznie się wydruk raportu.	

## RAPORT KONFIGURACJI

Raport konfiguracji zawiera informacje na temat ustawień dotyczących sprzętu (wyświetlacza, wydruku, szuflady, zasilania i innych funkcji).

**Aby wykonać raport konfiguracji, należy:**

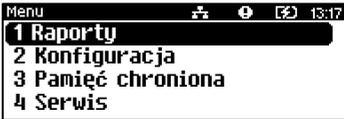
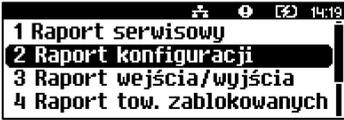
	Wykonywana czynność	Wygląd wyświetlacza
1	Użyć klawisza <b>➡</b> w celu wejścia do menu drukarki.	
2	Ponownie użyć klawisza <b>➡</b> , aby wybrać „1 Raporty”. Następnie klawiszami <b>⬆</b> i <b>⬇</b> należy wybrać pozycję „2 Raporty niefiskalne” i zatwierdzić <b>➡</b> .	
3	Pozycję „2 Raport konfiguracji” należy wybrać w identyczny sposób jak pozycję „2 Raporty niefiskalne”.	

## RAPORT WEJŚCIA/WYJŚCIA

Raport konfiguracji wejścia/wyjścia zawiera informacje na temat ustawień transmisji danych z PC, konfiguracji TCP/IP oraz ustawień portów i urządzeń.

### Aby wykonać raport wejścia/wyjścia, należy:

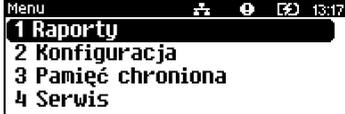
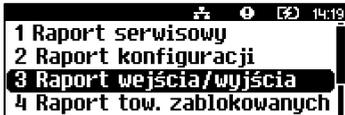
Wykonywana czynność	Wygląd wyświetlacza
<b>1</b> Użyć klawisza ➡ w celu wejścia do menu drukarki.	
<b>2</b> Ponownie użyć klawisza ➡, aby wybrać „1 Raporty”. Następnie klawiszami ↑ i ↓ należy wybrać pozycję „2 Raporty niefiskalne” i zatwierdzić ➡.	
<b>3</b> Pozycję „3 Raport wejścia/wyjścia” należy wybrać w identyczny sposób, jak pozycję „2 Raporty niefiskalne”.	

## RAPORT TOWARÓW ZABLOKOWANYCH

Jest to raport zawierający listę tzw. towarów zablokowanych, możliwy do wykonania tylko przy współpracy z zewnętrznym komputerem.

### Aby wykonać raport towarów zablokowanych, należy:

Wykonywana czynność	Wygląd wyświetlacza
<b>1</b> Użyć klawisza ➡ w celu wejścia do menu drukarki.	
<b>2</b> Ponownie użyć klawisza ➡, aby wybrać „1 Raporty”. Następnie klawiszami ↑ i ↓ należy wybrać pozycję „2 Raporty niefiskalne” i zatwierdzić ➡.	

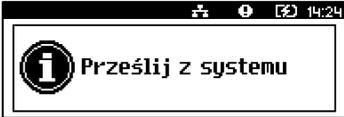
Wykonywana czynność	Wygląd wyświetlacza
<p><b>3</b> Pozycję „<b>4 Raport tow. zablokowanych</b>” należy wybrać w identyczny sposób, jak pozycję „<b>2 Raporty niefiskalne</b>”.</p>	
<p><b>4</b> Po zatwierdzeniu raportu, zostanie wyświetlony ekran. W czasie kiedy wyświetlane jest polecenie „<b>Prześlij z systemu</b>” należy przesłać z komputera informacje, na podstawie których ma być drukowany raport. Jeżeli te informacje nie zostaną przesłane, raport nie zostanie wydrukowany i nastąpi wyjście z menu.</p>	

## RAPORT GRAFIK

Jest to raport zawierający aktualnie zaprogramowane w drukarce grafiki. Mogą być one drukowane w nagłówku lub stopce dokumentów.

**Aby wykonać raport grafik, należy:**

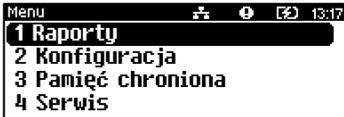
Wykonywana czynność	Wygląd wyświetlacza
<p><b>1</b> Użyć klawisza ➡ w celu wejścia do menu drukarki.</p>	
<p><b>2</b> Ponownie użyć klawisza ➡, aby wybrać „<b>1 Raporty</b>”. Następnie klawiszami ↑ i ↓ należy wybrać pozycję „<b>2 Raporty niefisk.</b>” i zatwierdzić ➡.</p>	
<p><b>3</b> Pozycję „<b>5 Raport grafik</b>” należy wybrać w identyczny sposób, jak pozycję „<b>2 Raporty niefisk.</b>”.</p>	

## RAPORT ONLINE

Raport zawiera ustawienia dotyczące komunikacji z repozytorium, adresy serwerów oraz certyfikaty występujące w urządzeniu. Dla certyfikatów drukowane są numery seryjne i daty ważności.

**Aby wykonać raport online, należy:**

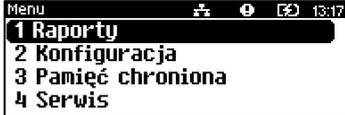
Wykonywana czynność	Wygląd wyświetlacza
<p><b>1</b> Użyć klawisza ➡ w celu wejścia do menu drukarki.</p>	
<p><b>2</b> Ponownie użyć klawisza ➡, aby wybrać „1 Raporty”. Następnie klawiszami ↑ i ↓ należy wybrać pozycję „2 Raporty niefiskalne” i zatwierdzić ➡.</p>	
<p><b>3</b> Pozycję „6 Raport online” należy wybrać w identyczny sposób, jak pozycję „2 Raporty niefiskalne”.</p>	

# KONFIGURACJA

## DATA I CZAS

Funkcja ta umożliwia zmianę czasu wewnętrznego zegara drukarki. Po każdym raporcie dobowym i przed rozpoczęciem transakcji następnego dnia jest możliwa zmiana czasu o nie więcej niż 2 godziny w stosunku do aktualnego wskazania zegara. Bezpośrednio po raporcie dobowym jest możliwe przesunięcie zegara wstecz, o ile nie spowoduje to zmiany daty w urządzeniu na wcześniejszą niż data ostatniego zapisu do pamięci fiskalnej.

Zerowe totalizery (stan po wykonaniu raportu dobowego) to warunek konieczny do wykonania zmiany ustawienia zegara.



**W przypadku konieczności zmiany zegara o więcej niż 2 godziny należy wykonać synchronizację, jeżeli jest to możliwe lub wezwać serwis.**



**Należy pamiętać, że nieprawidłowa data w urządzeniu fiskalnym może doprowadzić do konieczności wymiany pamięci fiskalnej i chronionej na koszt użytkownika. Jeżeli po ustawieniu zegara, zostanie wyświetlona nieprawidłowa data, bezwzględnie należy anulować operację i wezwać serwis.**

**Aby ustawić zegar, należy:**

**Wykonywana czynność**

**Wygląd wyświetlacza**

Klawiszami **↑** i **↓** wybrać pozycję „**2 Konfiguracja**” i zatwierdzić klawiszem **➔**. Następnie w ten sam sposób wybrać i zatwierdzić pozycję „**1 Parametry ogólne**”, „**1 Data i czas**”.

**1**

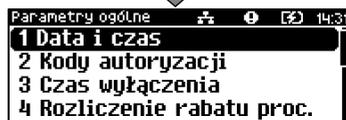
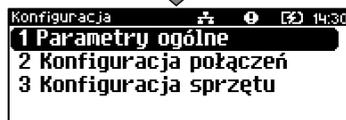

**Wykonywana czynność**

**Wygląd wyświetlacza**



**Zmień datę i czas**

**Wykonywana czynność**

**Wygląd wyświetlacza**

**1**

Za pomocą klawiszy ← i → należy ustawić migający kursor w polu, które ma być zmienione (godzina, minuty). Następnie, używając klawiszy ↑ i ↓, ustawić wartość i zatwierdzić klawiszem →.

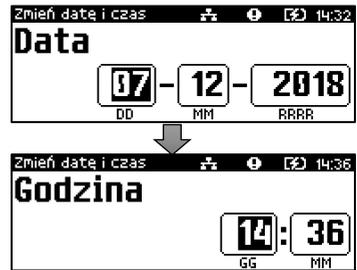

**2**

Po zatwierdzeniu wartości, drukarka wyświetli ekran z pytaniem o poprawność daty i godziny.

Aby zatwierdzić ustawiony czas, należy

użyć klawisza →. Aby zrezygnować i powrócić do menu „1 Data i czas”, należy użyć klawisza ←.

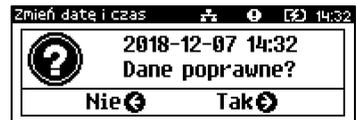

*W trybie nefiskalnym możliwa jest zmiana daty i czasu w dowolny sposób.*

## Synchronizuj czas

Aby zsynchronizować czas, należy:

**Wykonywana czynność**

**Wygląd wyświetlacza**

Wybrać pozycję „**2 Synchronizuj czas**” Wybór pozycji jest identyczny jak w przypadku „**Zmień datę i czas**”.

Aby zatwierdzić wybór należy użyć klawisza ➡.

Aby zrezygnować i powrócić do menu „**1 Data i czas**”, należy użyć klawisza ◀.

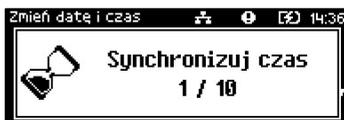

**W wypadku zatwierdzenia zmian, może pojawić się jeden z komunikatów:**

Jeżeli ustawiony czas różni się od aktualnego wskazania o więcej niż dwie godziny.

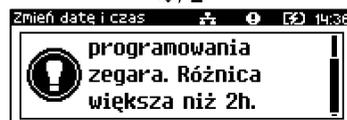
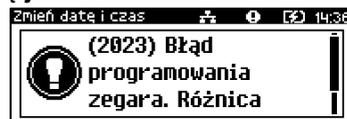

Jeżeli po ostatnim raporcie dobowym była sprzedaż.

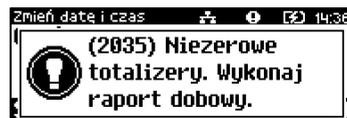

## KODY AUTORYZACJI

Od momentu pierwszego zaprogramowania nagłówka drukarka jest autoryzowana na 30 dni pracy. Po upływie tego czasu, urządzenie zablokuje się, jeśli nie zostanie podany odpowiedni kod autoryzacyjny. Do momentu wprowadzenia kodu obowiązującego bezterminowo, po każdym włączeniu drukarki wyświetlana jest informacja o ilości pozostałych dni pracy urządzenia.

Wykonywana czynność	Wygląd wyświetlacza
<p><b>1</b> Klawiszami <b>↑</b> i <b>↓</b> wybrać pozycję „<b>2 Konfiguracja</b>” i zatwierdzić klawiszem <b>➡</b>. Następnie w ten sam sposób wybrać i zatwierdzić pozycje „<b>1 Parametry ogólne</b>”, „<b>3 Kody autoryzacji</b>”.</p>	<p>The screenshots show the following sequence of screens:</p> <ul style="list-style-type: none"> <li><b>Menu:</b> 1 Raporty, 2 Konfiguracja (highlighted), 3 Pamięć chroniona, 4 Serwis</li> <li><b>Konfiguracja:</b> 1 Parametry ogólne (highlighted), 2 Konfiguracja połączeń, 3 Konfiguracja sprzętu</li> <li><b>Parametry ogólne:</b> 1 Data i czas, 2 Kody autoryzacji (highlighted), 3 Czas wyłączenia, 4 Rozliczenie rabatu proc.</li> <li><b>Wpisz kod:</b> 1 Wpisz kod (highlighted), 2 Resetuj kody, 3 Wydruk kodów</li> </ul>

## Wpisz kod

Aby wprowadzić kod, należy:

Wykonywana czynność	Wygląd wyświetlacza
<p>Znaki kodu (cyfry 0, 1, 2, 3, 4, 5, 6, 7, 8, 9) należy ustawić klawiszami <b>↑</b>, <b>↓</b>. Zmianę pozycji wpisywania umożliwiają klawisze <b>←</b> i <b>➡</b>. Po wprowadzeniu całego kodu, należy zatwierdzić go klawiszem <b>➡</b>.</p>	<p>The screenshot shows the 'Wpisz kod' screen with the following elements:</p> <ul style="list-style-type: none"> <li>Header: Wpisz kod</li> <li>Instruction: Wprowadź kod(0)</li> <li>Input field: 0000000000000000</li> <li>Keypad: 123 (highlighted)</li> </ul>



**W przypadku braku lub zagubienia kodu autoryzacyjnego, należy skontaktować się ze sprzedawcą drukarki.**

## Resetuj kody

Istnieje możliwość anulowania wprowadzonych kodów autoryzacyjnych za pomocą funkcji „2 Resetuj kody”. W przypadku wykonania resetu drukarka będzie pracować przez 30 dni od wykonania tej operacji, a po upływie tego czasu zablokuje się, jeśli nie zostanie wprowadzony nowy kod autoryzacyjny.

Aby zresetować kody, należy:



**W trybie fiskalnym nie ma możliwości zresetowania bezterminowego kodu autoryzacyjnego. Po wprowadzeniu takiego kodu, pozycja „2 Resetuj kody” jest niedostępna.**

### Wykonywana czynność

Wybór pozycji „2 Resetuj kody” jest identyczny jak w przypadku wprowadzania kodu.

Znaki kodu (cyfry 0, 1, 2, 3, 4, 5, 6, 7, 8, 9) należy ustawić klawiszami ↑, ↓. Zmianę pozycji wpisywania umożliwiają klawisze ←

i →. Po wprowadzeniu całego kodu, należy zatwierdzić go klawiszem ➡.

### Wygląd wyświetlacza

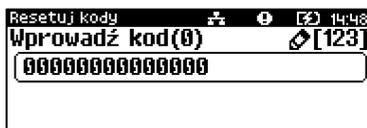

## Wydruk kodów

Funkcja umożliwia wydrukowanie dokumentu zawierającego wprowadzone w urządzeniu kody autoryzacyjne.

## CZAS WYŁĄCZENIA

Wybór tej funkcji umożliwia ustawienie czasu, po jakim drukarka wyłączy się samoczynnie, jeśli nie będą na niej wykonywane żadne operacje.

Aby ustawić czas wyłączenia, należy:

### Wykonywana czynność

- 1 Klawiszami ↑ i ↓ wybrać pozycję „2 Konfiguracja” i zatwierdzić klawiszem ➡. Następnie w ten sam sposób wybrać i zatwierdzić pozycje „1 Parametry ogólne”, „3 Czas wyłączenia”.

### Wygląd wyświetlacza

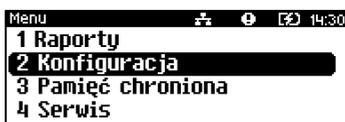

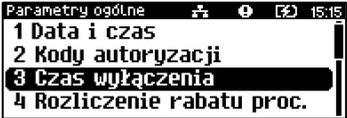
Wykonywana czynność	Wygląd wyświetlacza
	 

## Z zasilaczem

Funkcja umożliwia ustawienie czasu bezczynności, po którym nastąpi wyłączenie drukarki, w przypadku gdy jest ona podłączona do zasilania zewnętrznego. Domyślnie (przed pierwszą zmianą) wyświetlana jest wartość 000.

**Aby ustawić czas wyłączenia należy:**

Wykonywana czynność	Wygląd wyświetlacza
---------------------	---------------------

Za pomocą klawiszy **←** i **→** należy ustawić migający kursor w polu, które ma być zmienione. Następnie, używając klawiszy **↑** i **↓**, ustawić wartość.

Aby zatwierdzić czas, należy użyć klawisza **→**. Aby zrezygnować i powrócić do menu „1 Z zasilaczem”, należy użyć klawisza **←**.



## Bez zasilacza

Funkcja umożliwia ustawienie czasu bezczynności, po którym nastąpi wyłączenie drukarki, w przypadku gdy zasilanie zewnętrzne jest odłączone. Domyślnie (przed pierwszą zmianą) wyświetlana jest wartość 010.

**Aby ustawić czas wyłączenia, należy:**

**Wykonywana czynność**

**Wygląd wyświetlacza**

Sposób ustawienia jest identyczny jak w przypadku ustawienia czasu wyłączenia [z zasilaczem](#).

Za pomocą klawiszy ← i → należy ustawić migający kursor w polu, które ma być zmienione. Następnie, używając klawiszy ↑ i ↓, ustawić wartość. Aby zatwierdzić czas, należy użyć klawisza →. Aby zrezygnować i powrócić do menu „2 Bez zasilania”, należy użyć klawisza ←.



## ROZLICZANIE RABATU PROCENTOWEGO

Funkcja umożliwia wybór sposobu rozliczania rabatu procentowego. Właściwe ustawienie drukarki zależy **od programu sprzedaży**, z jakim współpracuje.

Jeżeli Użytkownik drukarki nie korzysta z funkcji rabatów lub narzutów w swoim sklepie, ustawienie tego parametru nie ma znaczenia.

**Aby zmienić sposób rozliczania rabatów, należy:**

**Wykonywana czynność**

**Wygląd wyświetlacza**

Klawiszami ↑ i ↓ wybrać pozycję „2 Konfiguracja” i zatwierdzić klawiszem →. Następnie w ten sam sposób wybrać i zatwierdzić pozycję „1 Parametry ogólne”, „4 Rozl.rabatu proc.”.

**1**

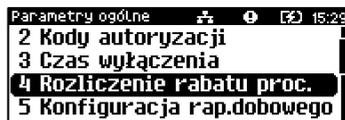
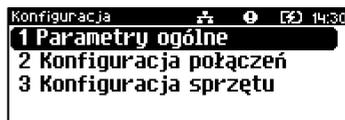

**2**

Klawiszami ↑ i ↓ należy wybrać żądane ustawienie („Od kwoty po rabacie” lub „Od kwoty rabatu”), następnie zatwierdzić klawiszem →.

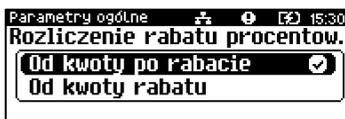

Wykonywana czynność	Wygląd wyświetlacza
Aby zrezygnować i powrócić do menu „4 Rozliczenie rabatu proc.”, należy użyć klawisza ←.	

## KONFIGURACJA RAPORTU DOBOWEGO

Funkcja dotyczy ustawienia możliwości wykonywania raportu dobowego – protokół i menu albo tylko protokół.

Wybór opcji „**Tylko protokół**” powoduje, że wykonanie raportu dobowego będzie możliwe tylko za pomocą protokołu komunikacyjnego. W menu drukarki pozycja „**1 Raport dobowy**” będzie niedostępna.

**Aby dokonać ustawienia, należy:**

Wykonywana czynność	Wygląd wyświetlacza
<p>Klawiszami ↑ i ↓ wybrać pozycję „<b>2 Konfiguracja</b>” i zatwierdzić klawiszem →. Następnie w ten sam sposób wybrać i zatwierdzić pozycje „<b>1 Parametry ogólne</b>”, „<b>5 Konf.rap.dobowego</b>”.</p>	

1

<p>Klawiszami ↑ i ↓ należy wybrać żądane ustawienie („<b>Protokół i menu</b>” lub „<b>Tylko protokół</b>”), następnie zatwierdzić klawiszem →.</p> <p>Aby zrezygnować i powrócić do menu „<b>5 Konfiguracja rap.dobowego</b>”, należy użyć klawisza ←.</p>	
--	--

2

## BLOKADA KLAWIATURY

Funkcja umożliwia ustawienie czasu bezczynności, po którym klawiatura drukarki ma być automatycznie blokowana. Czas ten jest liczony od momentu wyjścia z menu.



Ustawienie i zatwierdzenie wartości 000 powoduje, że funkcja automatycznej blokady klawiatury jest nieaktywna.

Aby ustawić blokadę klawiatury, należy:

Wykonywana czynność

Wygląd wyświetlacza

Klawiszami **↑** i **↓** wybrać pozycję „**2 Konfiguracja**” i zatwierdzić klawiszem **➔**. Następnie w ten sam sposób wybrać i zatwierdzić pozycję „**1 Parametry ogólne**”, „**6 Blokada klawiatury**”.

1

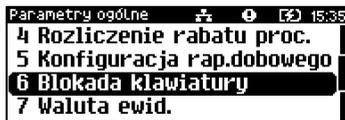
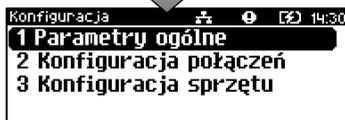
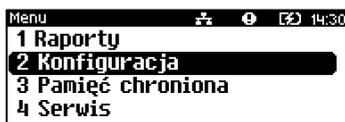

Za pomocą klawiszy **←** i **➔** należy ustawić migający kursor w polu, które ma być zmienione. Następnie, używając klawiszy **↑** i **↓**, ustawić wartość i zatwierdzić klawiszem **➔**. Aby zrezygnować i powrócić do menu „**6 Blokada klawiat.**”, należy użyć klawisza **←**.

2



## WALUTA EWIDENCYJNA

### Zmiana waluty ewidencyjnej

Drukarka Posnet Trio Online posiada funkcję umożliwiającą zmianę waluty ewidencyjnej. Domyślną walutą w trybie nefiskalnym jest PLN.



**Walutę ewidencyjną można zmienić wyłącznie po raporcie dobowym, a przed rozpoczęciem sprzedaży. Dostępnych jest 10 zmian waluty ewidencyjnej.**

Każda zmiana jest zapisywana do pamięci fiskalnej i potwierdzana odpowiednim wydrukiem.

Aby dokonać zmiany waluty, należy:

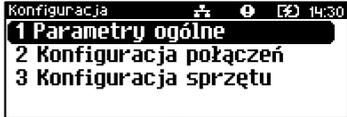
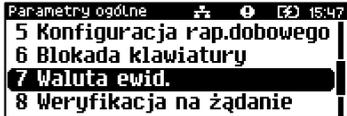
Wykonywana czynność	Wygląd wyświetlacza
1  Klawiszami <b>↑</b> i <b>↓</b> wybrać pozycję „ <b>2 Konfiguracja</b> ” i zatwierdzić klawiszem <b>➡</b> . Następnie w ten sam sposób wybrać i zatwierdzić pozycję „ <b>1 Parametry ogólne</b> ”, „ <b>7 Waluta ewid.</b> ” oraz „ <b>1 Zmiana waluty</b> ”.	
	
	
	



*Drukarka umożliwi zaprogramowanie zmiany waluty z datą przyszłą (tzw. automatyczna zmiana waluty ewidencyjnej).*

2

Po zatwierdzeniu pozycji „**1 Zmiana waluty**”, zostanie wyświetlone pytanie. Klawiszami **↑** i **↓** należy wybrać żądane ustawienie („**Tak**” lub „**Nie**”), następnie zatwierdzić klawiszem **➡**.

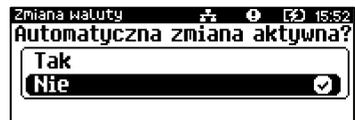

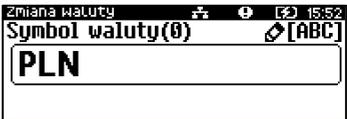
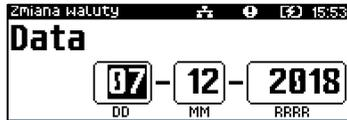
Wykonywana czynność	Wygląd wyświetlacza
<p><b>2a</b> <b>Nie</b> – zatwierdzenie tego ustawienia powoduje wyłączenie automatycznej zmiany. Komunikat można wyłączyć klawiszami ← lub →.</p>	
<p><b>2b</b> <b>Tak</b> – zatwierdzenie tego ustawienia powoduje wyświetlenie ekranu do wprowadzenia symbolu nowej waluty. Za pomocą klawiszy ← i → należy ustawić migający kursor w polu, które ma być zmienione. Następnie, używając klawiszy ↑ i ↓, ustawić wartość i zatwierdzić klawiszem →.</p>	
<p><b>3</b> Po wprowadzeniu symbolu waluty, należy podać datę zmiany waluty ewidencyjnej. Klawiszami ← i → należy ustawić migający kursor w polu, które ma być zmienione. Następnie, używając klawiszy ↑ i ↓, ustawić wartość i zatwierdzić klawiszem →.</p>	
<p><b>4</b> Po wprowadzeniu daty, należy podać godzinę zmiany waluty ewidencyjnej. Klawiszami ← i → należy ustawić migający kursor w polu, które ma być zmienione. Następnie, używając klawiszy ↑ i ↓, ustawić wartość i zatwierdzić klawiszem →.</p>	



**Jeżeli w zaprogramowanym przez Użytkownika czasie automatycznej zmiany waluty ewidencyjnej totalizery będą niezerowe, drukarka, przed jej wykonaniem automatycznie wykona raport dobowy.**

## Przeliczenie

Aktywowanie funkcji oraz ustawienie przelicznika powoduje, że po paragonie drukowane będą informacje dotyczące kursu przeliczeniowego waluty ewidencyjnej na podaną w przeliczniku oraz wartość do zapłaty w tej walucie.

Aby aktywować funkcję, należy:

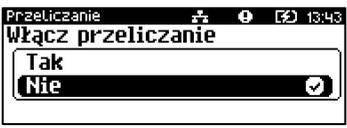
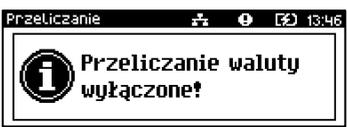
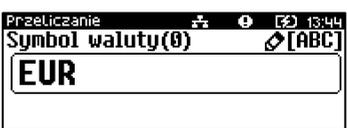
Wykonywana czynność	Wygląd wyświetlacza
<p><b>1</b></p> <p>Klawiszami <b>↑</b> i <b>↓</b> wybrać pozycję „<b>2 Konfiguracja</b>” oraz „<b>1 Parametry ogólne</b>” i zatwierdzić klawiszem <b>➡</b>. Następnie w ten sam sposób wybrać i zatwierdzić pozycję „<b>7 Waluta ewid.</b>” oraz „<b>2 Przeliczenie</b>”.</p>	
<p><b>2</b></p> <p>Po zatwierdzeniu pozycji „<b>2 Przeliczenie</b>” możliwe jest włączenie i wyłączenie przeliczania. Klawiszami <b>↑</b> i <b>↓</b> należy wybrać żądane ustawienie („<b>Tak</b>” lub „<b>Nie</b>”), następnie zatwierdzić klawiszem <b>➡</b>.</p>	
<p><b>2a</b></p> <p><b>Nie</b> – zatwierdzenie tego ustawienia powoduje wyłączenie przeliczania waluty. Komunikat można wyłączyć klawiszami <b>←</b> lub <b>➡</b>.</p>	
<p><b>2b</b></p> <p><b>Tak</b> – zatwierdzenie tego ustawienia powoduje wyświetlenie ekranu do wprowadzenia symbolu waluty, na którą ma nastąpić przeliczenie. Za pomocą klawiszy <b>←</b> i <b>➡</b> należy ustawić migający kursor w polu, które ma być zmienione. Następnie, używając klawiszy <b>↑</b> i <b>↓</b>, ustawić wartość i zatwierdzić klawiszem <b>➡</b>.</p>	

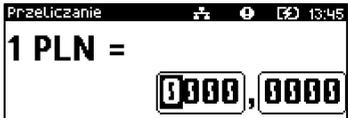
Wykonywana czynność	Wygląd wyświetlacza
<p><b>3</b> Po wprowadzeniu symbolu waluty, należy podać sposób, w jaki ma być realizowane przeliczenie – z aktualnej waluty ewidencyjnej na podaną, czy odwrotnie. Klawiszami <b>↑</b> i <b>↓</b> należy wybrać żądane ustawienie, następnie zatwierdzić klawiszem <b>→</b>.</p>	
<p><b>4</b> Po wprowadzeniu sposobu przeliczania, należy podać wartość przelicznika. Klawiszami <b>←</b> i <b>→</b> należy ustawić migający kursor w polu, które ma być zmienione. Następnie, używając klawiszy <b>↑</b> i <b>↓</b>, ustawić wartość i zatwierdzić klawiszem <b>→</b>.</p>	

## Aktualna waluta ewidencyjna

Użytkownik może sprawdzić, jaka jest aktualna waluta ewidencyjna urządzenia.

**Aby sprawdzić aktualną walutę ewidencyjną, należy:**

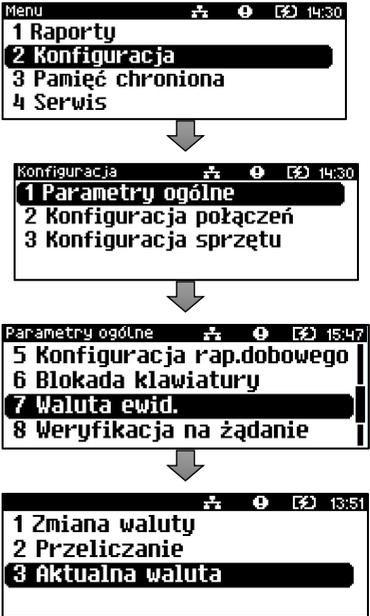
Wykonywana czynność	Wygląd wyświetlacza
<p><b>1</b> Klawiszami <b>↑</b> i <b>↓</b> wybrać pozycję „2 Konfiguracja” oraz „1 Parametry ogólne” i zatwierdzić klawiszem <b>→</b>. Następnie w ten sam sposób wybrać i zatwierdzić pozycję „3 Aktualna waluta”.</p>	

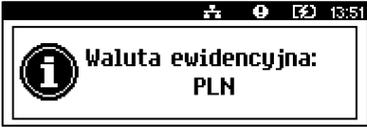
Wykonywana czynność	Wygląd wyświetlacza
<p><b>2</b> Po zatwierdzeniu pozycji na 3 sekundy zostanie wyświetlony komunikat z symbolem waluty. Można go wyłączyć klawiszami ← lub →.</p>	

## WERYFIKACJA NA ŻĄDANIE

Pozycja umożliwi sprawdzenie, na żądanie, powiązania pamięci fiskalnej i pamięci chronionej drukarki przez weryfikację podpisów cyfrowych z zawartości zapisanych w pamięci chronionej raportów fiskalnych dobowych, a następnie porównanie ich z odpowiadającymi im podpisami cyfrowymi zapisanymi w pamięci fiskalnej.

Wykonywana czynność	Wygląd wyświetlacza
<p><b>1</b> Klawiszami ↑ i ↓ wybrać pozycję „<b>2 Konfiguracja</b>” i zatwierdzić klawiszem →. Następnie w ten sam sposób wybrać i zatwierdzić pozycję „<b>1 Parametry ogólne</b>”, „<b>8 Weryf. na żądanie</b>”.</p>	

<p><b>2</b> Potwierdzenie klawiszem → spowoduje uruchomienie weryfikacji przy następnym włączeniu urządzenia. Naciśnięcie klawisza ← spowoduje rezygnację i weryfikacja nie będzie uruchomiona przy następnym włączeniu urządzenia.</p>	
---	--

## POŁĄCZ Z REPOZYTORIUM

Funkcja umożliwia ręczne wywołanie połączenia z repozytorium i wysłanie danych z urządzenia.

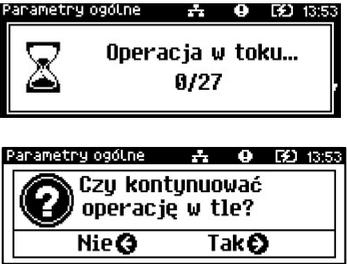
Wykonywana czynność	Wygląd wyświetlacza
<p>1</p> <p>Klawiszami <b>↑</b> i <b>↓</b> wybrać pozycję „<b>2 Konfiguracja</b>” i zatwierdzić klawiszem <b>➔</b>. Następnie w ten sam sposób wybrać i zatwierdzić pozycję „<b>1 Parametry ogólne</b>”, „<b>9 Połącz z repozytorium</b>”.</p>	 <p>The first screenshot shows the 'Menu' screen with '2 Konfiguracja' highlighted. The second screenshot shows the 'Konfiguracja' screen with '1 Parametry ogólne' highlighted. The third screenshot shows the 'Parametry ogólne' screen with '9 Połącz z repozytorium' highlighted. Arrows indicate the downward navigation sequence.</p>
<p>2</p> <p>Naciśnięcie klawisza <b>←</b> spowoduje wyświetlenie ekranu „<b>Czy kontynuować operację w tle?</b>”, naciśnięcie klawisza <b>➔</b> spowoduje zamknięcie ekranu, komunikacja z repozytorium będzie się odbywała w tle.</p>	 <p>The top screenshot shows the 'Operacja w toku...' screen with a sandglass icon and a progress indicator '0/27'. The bottom screenshot shows a confirmation dialog with the question 'Czy kontynuować operację w tle?' and two buttons: 'Nie' and 'Tak'.</p>

## AKTUALIZACJA

Pozycja umożliwia zarządzanie aktualizacją oprogramowania urządzenia.

Wykonywana czynność	Wygląd wyświetlacza
<p>Klawiszami <b>↑</b> i <b>↓</b> wybrać pozycję „<b>2 Konfiguracja</b>” i zatwierdzić klawiszem <b>➔</b>. Następnie w ten sam sposób wybrać i zatwierdzić pozycje „<b>1 Parametry ogólne</b>”, „<b>10 Aktualizacja</b>”.</p>	

1

<p>Po zatwierdzeniu pozycji „<b>10 Aktualizacja</b>” zostanie wyświetlone podmenu.</p>	
--	--

2

## Status

Pozycja umożliwia wyświetlenie statusu aktualnie wykonywanych operacji związanych z aktualizacją lub ostatnich aktualizacji.

Możliwe statusy:

- „**Brak aktualizacji.**” - brak dostępnych aktualizacji w momencie ostatniego sprawdzania,
- „**Trwa sprawdzanie aktualizacji.**” - gdy włączono sprawdzanie aktualizacji,
- „**Pobieranie aktualizacji.**” - podczas pobierania aktualizacji,
- „**Aktualizacja gotowa do instalacji.**” - po poprawnym pobraniu.

## Sprawdź

Pozycja umożliwia sprawdzenie, czy są dostępne aktualizacje dla urządzenia.

Wykonywana czynność	Wygląd wyświetlacza
---------------------	---------------------

1

Po zatwierdzeniu pozycji „**2 Sprawdź**” następuje sprawdzenie dostępnych aktualizacji.



2a

Jeżeli jest dostępna aktualizacja zostanie wyświetlony komunikat.



2b

Potwierdzenie komunikatu klawiszem ➔ spowoduje wyświetlenie pola z możliwością pobrania aktualizacji lub wydrukowania informacji pobranej



z serwera. Odpowiedniego wyboru należy dokonać klawiszami ↑, ↓ i zatwierdzić ➔.

## Instaluj

Instalacja nowej aktualizacji jest możliwa tylko przy zerowych totalizerach. Pobrana aktualizacja musi być zainstalowana najpóźniej po najbliższym raporcie dobowym.

### Wykonywana czynność

### Wygląd wyświetlacza

Po zatwierdzeniu pozycji „**3 Instaluj**” zostanie wyświetlony komunikat, czy zainstalować aktualizację. Potwierdzenie ➔ spowoduje wyłączenie urządzenia i instalację oprogramowania.

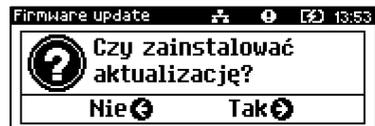

## USŁUGI PC

Pozycja „**1 Usługi PC**” Umożliwia wybór portów dla funkcji: „**Interfejs PC**”, „**Monitor**”, „**Odczyt pam. chronionej**” oraz wykonanie ustawień dotyczących tunelowania portu COM.



**Nie można przypisać do danej funkcjonalności portu, który jest już zajęty (przypisany do innej funkcjonalności).**

**Aby wybrać funkcje komunikacyjne, należy:**

Wykonywana czynność	Wygląd wyświetlacza
<p><b>1</b></p> <p>Klawiszami <b>↑</b> i <b>↓</b> wybrać pozycję „<b>2 Konfiguracja</b>” i zatwierdzić klawiszem <b>➔</b>. Następnie w ten sam sposób wybrać i zatwierdzić pozycję „<b>2 Konfiguracja połączeń</b>”, „<b>1 Usługi PC</b>”.</p>	 <p>The first screenshot shows the main menu with '2 Konfiguracja' highlighted. The second screenshot shows the configuration menu with '2 Konfiguracja połączeń' highlighted. The third screenshot shows the connection configuration menu with '1 Usługi PC' highlighted.</p>
<p><b>2</b></p> <p>Po zatwierdzeniu pozycji „<b>1 Usługi PC</b>” zostanie wyświetlone podmenu.</p>	 <p>The screenshot shows the 'Interfejs PC' submenu with '1 Interfejs PC' highlighted.</p>

## Interfejs PC

Funkcja umożliwia wybór portu komunikacyjnego przeznaczanego do komunikacji z komputerem (**COM**, **TCP/IP** lub **USB**).

**Ustawienia można dokonać w następujący sposób:**

Wykonywana czynność	Wygląd wyświetlacza
<p><b>1</b></p> <p>Wybrać i zatwierdzić pozycję „<b>1 Interfejs PC</b>”. Klawiszami <b>↑</b> i <b>↓</b> należy wybrać żądane ustawienie („<b>USB</b>”, „<b>COM</b>”, „<b>TCP/IP</b>”), następnie zatwierdzić klawiszem <b>➔</b>.</p>	 <p>The screenshot shows the 'Interfejs PC' submenu with 'COM' selected and a checkmark next to it.</p>
<p><b>2</b></p> <p>W przypadku wybrania komunikacji po „<b>TCP/IP</b>” należy podać numer portu (od 1 do 65535), na którym będzie realizowana komunikacja. Za pomocą klawiszy <b>←</b> i <b>➔</b> należy ustawić migający kursor w polu,</p>	 <p>The screenshot shows the 'Port TCP/IP' field with the value '06666' and a cursor.</p>

Wykonywana czynność	Wygląd wyświetlacza
które ma być zmienione. Następnie, używając klawiszy <b>↑</b> i <b>↓</b> , ustawić wartość i zatwierdzić klawiszem <b>➡</b> .	

**3**

Jeżeli w drukarce są aktywne dwa protokoły komunikacyjne, należy dokonać wyboru odpowiedniego protokołu. Jeżeli aktywny jest tylko jeden protokół, pozycja nie pojawia się.

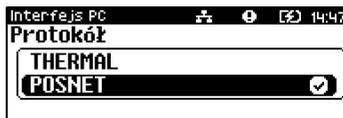

Wyboru należy dokonać klawiszami **↑** i **↓**, zatwierdzić **➡**.

**4**

W przypadku protokołu **POSNET** należy wybrać stronę kodową. Wyboru można dokonać klawiszami **↑** i **↓** (dostępne są standardy: „**WINDOWS 1250**”,



„**MAZOWIA**”, „**LATIN 2**”), następnie zatwierdzić klawiszem **➡**.

Dla protokołu **THERMAL** pozycja wyboru strony kodowej nie pojawia się.



**Zatwierdzenie jakiegokolwiek zmiany ustawień w funkcji „Interfejs PC” powoduje restart drukarki.**

## Monitor

Funkcja umożliwia wybór portu komunikacyjnego, który drukarka będzie wykorzystywać do obsługi funkcji monitora transakcji („**COM 1**”, „**COM 2**”, „**TCP/IP**”, lub „**Brak**”).

**Ustawienia można dokonać w następujący sposób:**

Wykonywana czynność	Wygląd wyświetlacza
---------------------	---------------------

**1**

Wybrać i zatwierdzić pozycję „**2 Monitor**”. Klawiszami **↑** i **↓** wybrać żądane ustawienie, następnie zatwierdzić klawiszem **➡**. Wybór „**Brak**” oznacza, że monitor transakcji nie będzie ustawiony na żadnym porcie.

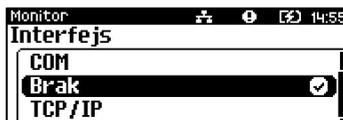

**2**

W przypadku wybrania „**TCP/IP**”, dodatkowo należy wybrać numer portu (od 1 do 65535), na którym będzie pracowała usługa. Za pomocą klawiszy **←** i **➡** należy ustawić migający kursor w polu, które ma



Wykonywana czynność	Wygląd wyświetlacza
być zmienione. Następnie, używając klawiszy $\uparrow$ i $\downarrow$ , ustawić wartość i zatwierdzić klawiszem $\rightarrow$ .	

## Odczyt pamięci chronionej

Funkcja umożliwia ustawienie numeru portu TCP/IP, który będzie przeznaczony do odczytu zawartości pamięci chronionej.

**Aby dokonać ustawienia, należy:**

Wykonywana czynność	Wygląd wyświetlacza
Wybrać i zatwierdzić pozycję „ <b>3 Odczyt pam. chron.</b> ”. Za pomocą klawiszy $\leftarrow$ i $\rightarrow$ należy ustawić migający kursor w polu, które ma być zmienione. Następnie, używając klawiszy $\uparrow$ i $\downarrow$ , ustawić wartość i zatwierdzić klawiszem $\rightarrow$ .	

## Tunelowanie COM

Funkcja „**Tunelowanie COM**” umożliwia ustawienie parametrów dotyczących tunelowania portu COM.

Tunelowanie danych polega na możliwości przesyłania danych do drukarki na wybrany numer portu TCP/IP, które następnie zostaną przekierowane na port COM.

**Aby wykonać ustawienia, należy:**

Wykonywana czynność	Wygląd wyświetlacza
<p><b>1</b> Wybrać funkcję „<b>Tunelowanie COM</b>” Klawiszami <math>\uparrow</math> i <math>\downarrow</math> wybrać żądane ustawienie („<b>Tak</b>” lub „<b>Nie</b>”), następnie zatwierdzić klawiszem <math>\rightarrow</math>.</p> <p><b>Nie</b> – powoduje wyjście z funkcji i zapis ustawienia braku aktywności tunelowania. <b>Tak</b> – powoduje konieczność wykonania ustawień: numeru portu diagnostycznego i numeru portu danych.</p>	

<p><b>2</b> Port diagnostyczny jest portem, przez który będą przesyłane polecenia protokołu tunelowania. Za pomocą klawiszy <math>\leftarrow</math> i <math>\rightarrow</math> należy ustawić migający kursor w polu, które ma być zmienione.</p>	
---	--

Wykonywana czynność	Wygląd wyświetlacza
<p>Następnie, używając klawiszy <b>↑</b> i <b>↓</b>, ustawić wartość i zatwierdzić klawiszem <b>→</b>.</p>	
<p><b>3</b> W celu ustawienia portu danych należy za pomocą klawiszy <b>←</b> i <b>→</b> ustawić migający kursor w polu, które ma być zmienione. Następnie, używając klawiszy <b>↑</b> i <b>↓</b>, ustawić wartość i zatwierdzić klawiszem <b>→</b>.</p>	



**Numer portu danych musi być inny niż numer portu diagnostycznego, jak również portów wykorzystywanych przez inne usługi.**



**Aby możliwe było tunelowanie COM, port ten nie może być przypisany do żadnej innej funkcji.**

## TCP/IP

Funkcja umożliwia konfigurację parametrów interfejsu TCP/IP, takich jak: interfejs, adres IP, maska podsieci, brama, DHCP.

Za pomocą klawiszy **↑** i **↓** można wybierać parametry do zmiany. Nie ma konieczności wykonania wszystkich zmian. Dla każdej pozycji, w drugiej linii wyświetlane jest aktualne ustawienie.

**Aby ustawić parametry, należy:**

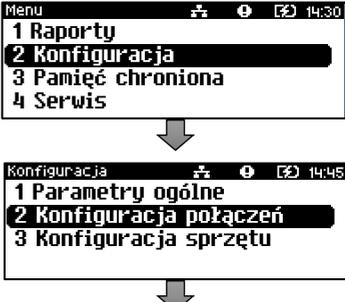
Wykonywana czynność	Wygląd wyświetlacza
<p><b>1</b> Klawiszami <b>↑</b> i <b>↓</b> wybrać pozycję „<b>2 Konfiguracja</b>” i zatwierdzić klawiszem <b>→</b>. Następnie w ten sam sposób wybrać i zatwierdzić pozycję „<b>2 Konfiguracja połączeń</b>”, „<b>2 TCP/IP</b>”.</p>	

**Wykonywana czynność**

**Wygląd wyświetlacza**

**2**

Po zatwierdzeniu pozycji „2 TCP/IP” zostanie wyświetlona pozycja umożliwiająca wybór interfejsu do komunikacji. Wyboru należy dokonać klawiszem ➡.



**2a**

Klawiszami ↑ i ↓ należy wybrać żądane ustawienie („USB”, „COM”, „USB (NET)” lub „Brak”), następnie zatwierdzić klawiszem ➡.



**Jeżeli na wybranym porcie jest aktualnie ustawiona inna funkcja, nie można przypisać go do TCP/IP. Jeżeli funkcja DHCP jest włączona, nie można wybrać innego interfejsu niż „USB (NET)”, ustawianie adresu IP, wybór maski podsieci i bramy dla TCP/IP są niedostępne.**



**Do połączenia z repozytorium służą interfejsy:**

- **USB(NET),**
- **WiFi.**

**3**

Pozycję „Adres IP” należy wybrać klawiszami ↑ i ↓. W celu wpisania/zmiany, należy zatwierdzić klawiszem ➡.



**3a**

Za pomocą klawiszy ← i ➡ należy ustawić migający kursor w polu, które ma być zmienione. Następnie, używając klawiszy ↑ i ↓, ustawić wartość i zatwierdzić klawiszem ➡.

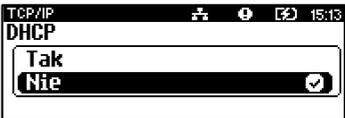

Wykonywana czynność	Wygląd wyświetlacza
<p><b>4</b> Pozycję „Maska podsieci” należy wybrać klawiszami <b>↑</b> i <b>↓</b>. W celu wpisania/zmiany, należy zatwierdzić klawiszem <b>➡</b>.</p>	 <p>TCP/IP 15:11 Adres IP Maska podsieci 255.255.255.0 Brama</p>
<p><b>4a</b> Za pomocą klawiszy <b>←</b> i <b>➡</b> należy ustawić migający kursor w polu, które ma być zmienione. Następnie, używając klawiszy <b>↑</b> i <b>↓</b>, ustawić wartość i zatwierdzić klawiszem <b>➡</b>.</p>	 <p>TCP/IP 15:11 Maska podsieci 255.255.255.000</p>
<p><b>5</b> Pozycję „Brama” należy wybrać klawiszami <b>↑</b> i <b>↓</b>. W celu wpisania/zmiany, należy zatwierdzić klawiszem <b>➡</b>.</p>	 <p>TCP/IP 15:12 Maska podsieci Brama 10.10.10.1 Preferowany DNS</p>
<p><b>5a</b> Za pomocą klawiszy <b>←</b> i <b>➡</b> należy ustawić migający kursor w polu, które ma być zmienione. Następnie, używając klawiszy <b>↑</b> i <b>↓</b>, ustawić wartość i zatwierdzić klawiszem <b>➡</b>.</p>	 <p>TCP/IP 15:12 Brama 010.010.010.001</p>
<p><b>6</b> Pozycję „Preferowany DNS” należy wybrać klawiszami <b>↑</b> i <b>↓</b>. W celu wpisania/zmiany, należy zatwierdzić klawiszem <b>➡</b>.</p>	 <p>TCP/IP 15:12 Brama Preferowany DNS 8.8.8.8 Alternatywny DNS</p>
<p><b>6a</b> Za pomocą klawiszy <b>←</b> i <b>➡</b> należy ustawić migający kursor w polu, które ma być zmienione. Następnie, używając klawiszy <b>↑</b> i <b>↓</b>, ustawić wartość i zatwierdzić klawiszem <b>➡</b>.</p>	 <p>TCP/IP 15:12 Preferowany DNS 008.008.008.008</p>
<p><b>7</b> Pozycję „Alternatywny DNS” należy wybrać klawiszami <b>↑</b> i <b>↓</b>. W celu wpisania/zmiany, należy zatwierdzić klawiszem <b>➡</b>.</p>	 <p>TCP/IP 15:13 Preferowany DNS Alternatywny DNS 8.8.4.4 DHCP</p>

Wykonywana czynność	Wygląd wyświetlacza
<p><b>7a</b> Za pomocą klawiszy ← i → należy ustawić migający kursor w polu, które ma być zmienione. Następnie, używając klawiszy ↑ i ↓, ustawić wartość i zatwierdzić klawiszem →.</p>	
<p><b>8</b> Pozycję „DHCP” należy wybrać klawiszami ↑ i ↓. W celu wpisania/zmiany, należy zatwierdzić klawiszem →.</p>	
<p><b>8a</b> Klawiszami ↑ i ↓, należy wybrać żądane ustawienie („Tak” lub „Nie”), następnie zatwierdzić klawiszem →.</p>	



**Jeżeli został wybrany inny interfejs niż USB (NET), nie ma możliwości włączenia funkcji DHCP.**

**9**

W celu zapisania wykonanych ustawień, należy wybrać klawiszami ↑ i ↓ pozycję „Zapisz” i zatwierdzić klawiszem →.



**Jeśli ta pozycja „Zapisz” nie zostanie zatwierdzona, wykonane ustawienia nie zostaną zapisane.**

## WiFi

Pozycja zawiera funkcje umożliwiające konfigurację drukarki do połączenia WiFi.



**Pozycja jest dostępna w drukarkach wyposażonych w moduł WiFi.**

Wykonywana czynność	Wygląd wyświetlacza
<p>1</p> <p>Klawiszami <b>↑</b> i <b>↓</b> wybrać pozycję „<b>2 Konfiguracja</b>” i zatwierdzić klawiszem <b>➔</b>. Następnie w ten sam sposób wybrać i zatwierdzić pozycje „<b>2 Konfiguracja połączeń</b>”, „<b>3 WiFi</b>”.</p>	 <p>The screenshots show the following menu items:</p> <ul style="list-style-type: none"><li>Menu: 1 Raporty, <b>2 Konfiguracja</b>, 3 Pamięć chroniona, 4 Serwis</li><li>Konfiguracja: 1 Parametry ogólne, <b>2 Konfiguracja połączeń</b>, 3 Konfiguracja sprzętu</li><li>Konfig. połączeń: 1 Usługi PC, 2 TCP/IP, <b>3 WiFi</b>, 4 Bluetooth</li></ul>
<p>2</p> <p>Po zatwierdzeniu pozycji „<b>3 WiFi</b>” zostanie wyświetlone podmenu.</p>	 <p>The screenshot shows the WiFi submenu with the following items:</p> <ul style="list-style-type: none"><li>WiFi: 1 Wyszukaj sieć, 2 Adres MAC</li></ul>

## Wyszukiwanie sieci

Pozycja występuje dla połączenia WiFi. Umożliwia wyszukanie i wyświetlenie dostępnych sieci, wybór odpowiedniej sieci spośród wyświetlanych, jak również usunięcie sieci lub dodanie nowej.



*Wyszukiwanie sieci jest aktywne, dopiero po ustawieniu TCP/IP na WiFi.*

## Adres MAC

Po wybraniu tej pozycji jest możliwość zmiany 5 ostatnich znaków adresu MAC drukarki.

Adres MAC może zawierać znaki: 1, 2, 3, 4, 5, 6, 7, 8, 9, 0, A, B, C, D, E, F.

### Wykonywana czynność

### Podgląd wyświetlacza

Za pomocą klawiszy ← i → należy ustawić migający kursor w polu, które ma być zmienione. Następnie, używając klawiszy ↑ i ↓, ustawić wartość i zatwierdzić klawiszem →.

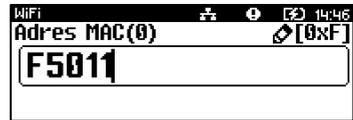

## BLUETOOTH



Pozycja jest dostępna w drukarkach, które są wyposażone dodatkowo w Posnet Multiport z modulem Bluetooth.

### Wykonywana czynność

### Wygląd wyświetlacza

Klawiszami ↑ i ↓ wybrać pozycję „2 Konfiguracja” i zatwierdzić klawiszem →. Następnie w ten sam sposób wybrać i zatwierdzić pozycję „2 Konfiguracja połączeń”, „1 Usługi PC”.

1

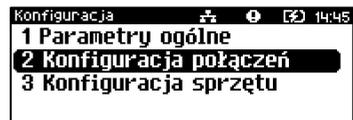
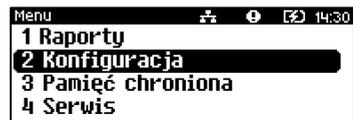

Po zatwierdzeniu pozycji „4 Bluetooth” zostanie wyświetlone podmenu.

2

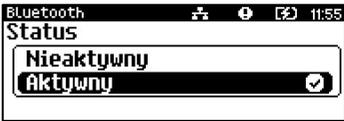

## Status

Wykonywana czynność	Wygląd wyświetlacza
Wybrać pozycję „1 Status” (wybór pozycji jest identyczny, jak wybór menu „Bluetooth”). Klawiszami ↑ i ↓ należy wybrać żądane ustawienie, następnie zatwierdzić klawiszem ➡.	

## Parowanie

Po wybraniu tej pozycji, zostanie uruchomiony proces parowania.

## Nazwa

Należy wprowadzić nazwę, pod jaką drukarka będzie identyfikowana przez zewnętrzne urządzenia.

Wykonywana czynność	Wygląd wyświetlacza
Wybrać pozycję „3 Nazwa” (wybór pozycji jest identyczny, jak wybór menu „Bluetooth”). Za pomocą klawiszy ← i ➡ należy ustawić migający kursor w polu, które ma być zmienione. Następnie, używając klawiszy ↑ i ↓, ustawić wartość i zatwierdzić klawiszem ➡.	

## Urządzenia

Po wybraniu tej pozycji, wyświetlane są wszystkie sparowane urządzenia.

## PORTY KOMUNIKACYJNE

Funkcja umożliwia ustawienie parametrów portów komunikacyjnych – COM i Ethernet.

Aby ustawić parametry, należy:

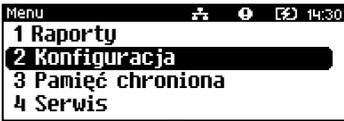
Wykonywana czynność	Wygląd wyświetlacza
1 Klawiszami ↑ i ↓ wybrać pozycję „2 Konfiguracja” i zatwierdzić klawiszem ➡. Następnie w ten sam sposób wybrać i zatwierdzić pozycje „2 Konfig. sprzętu”, „7 Porty komunik.”.	

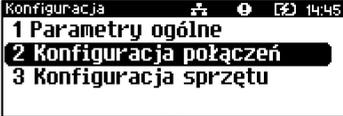
Wykonywana czynność	Wygląd wyświetlacza
	
	

**2** Po zatwierdzeniu pozycji „7 Porty komunik”, zostanie wyświetlone podmenu.

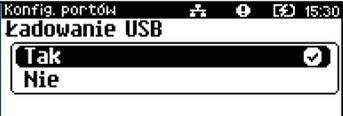

## USB

Wykonywana czynność	Wygląd wyświetlacza
Wybrać funkcję „1 USB” (wybór pozycji jest identyczny, jak wybór menu „ <a href="#">Porty komunikacyjne</a> ”). Klawiszami <b>↑</b> i <b>↓</b> należy wybrać żądane ustawienie („Tak” lub „Nie”), następnie zatwierdzić klawiszem <b>➔</b> .	

## Sterowniki USB

Pozycja umożliwi wybór sterowników, z jakich ma korzystać urządzenie.

Wykonywana czynność	Wygląd wyświetlacza
Wybrać i zatwierdzić pozycję „2 Sterownik USB”. Za pomocą klawiszy <b>↑</b> i <b>↓</b> , należy wybrać odpowiednie ustawienie i zatwierdzić klawiszem <b>➔</b> .	

## COM

Dla portu COM można ustawić prędkość, bit stop, parzystość, sterowanie przepływem. Parametr bit danych jest ustawiony na stałe jako wartość 8.

### Domyślne ustawienia:

- Prędkość – 9600,
- Bit stop – 1,
- Parzystość – Brak,
- Sterowanie przepływem – XON/XOFF.

### Aby zmienić parametry, należy:

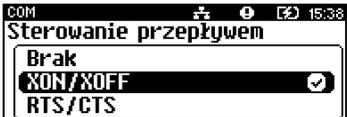
	Wykonywana czynność	Wygląd wyświetlacza
1	Wybrać i zatwierdzić pozycję „3 COM”. Klawiszami <b>↑</b> i <b>↓</b> należy wybrać prędkość (możliwe ustawienia „1200”, „2400”, „4800”, „9600”, „19200”, „38400”, „57600”, „115200”), następnie zatwierdzić klawiszem <b>➔</b> .	
2	Po zatwierdzeniu prędkości, należy określić „Bit stop”. Klawiszami <b>↑</b> i <b>↓</b> należy wybrać żądane ustawienie („1” lub „2”), następnie zatwierdzić klawiszem <b>➔</b> .	
3	W następnej kolejności należy określić „Parzystość”. Klawiszami <b>↑</b> i <b>↓</b> należy wybrać żądane ustawienie („Parzyste”, „Nieparzyste” lub „Brak”), następnie zatwierdzić klawiszem <b>➔</b> .	
4	Kolejnym krokiem jest określenie „Sterowanie przepływem”. Klawiszami <b>↑</b> i <b>↓</b> należy wybrać żądane ustawienie („XON/XOFF”, „RTS/CTS” lub „Brak”), następnie zatwierdzić klawiszem <b>➔</b> .	

## WYŚWIETLACZ

W drukarkach Trio online wyświetlacz klienta pełni jednocześnie funkcję wyświetlacza operatora. Pozycja pozwala na ustawienie kontrastu, podświetlenia, jasności podświetlenia.

W celu wybrania odpowiedniego ustawienia, należy:

Wykonywana czynność	Wygląd wyświetlacza
<p>1</p> <p>Klawiszami <b>↑</b> i <b>↓</b> wybrać pozycję „<b>2 Konfiguracja</b>” i zatwierdzić klawiszem <b>➡</b>. Następnie w ten sam sposób wybrać i zatwierdzić pozycję „<b>3 Konfig. sprzętu</b>”, „<b>1 Wyświetlacz</b>”.</p>	
<p>2</p> <p>Po zatwierdzeniu pozycji „<b>1 Wyświetlacz</b>” zostanie wyświetlone podmenu.</p>	

### Ustawienie kontrastu

Funkcja pozwala określić kontrast wyświetlacza – dostępnych jest 16 poziomów kontrastu (od 1 do 16).

Aby ustawić parametr, należy:

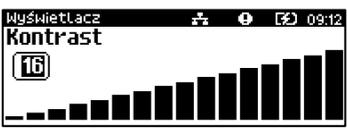
Wykonywana czynność	Wygląd wyświetlacza
<p>Wybrać i zatwierdzić pozycję „<b>1 Kontrast wyświetlacza</b>”. Klawiszami <b>↑</b> i <b>↓</b> należy wybrać żądane ustawienie (efekt jest widoczny na wyświetlaczu), następnie zatwierdzić klawiszem <b>➡</b>.</p>	

## Podświetlenie

Funkcja ta pozwala wybrać ustawienie, czy wyświetlacz ma być podświetlony zawsze, czy tylko w przypadku zasilania z sieci, czy nigdy.



Jeżeli zasilanie zewnętrzne jest odłączone, a akumulator nie jest dostatecznie naładowany, podświetlenie, mimo ustawienia „Zawsze”, jest wyłączone.

Aby określić ustawienie, należy:

Wykonywana czynność

Wygląd wyświetlacza

Wybrać i zatwierdzić pozycję „**2 Podświetlenie**”. Klawiszami  i  należy wybrać żądane ustawienie („**Tylko z zasilaczem**”, „**Zawsze**”, „**Nigdy**”), następnie zatwierdzić klawiszem .

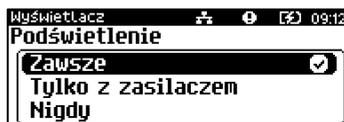

## Jasność podświetlenia

Funkcja pozwala zdefiniować intensywność podświetlenia – dostępnych jest 16 poziomów jasności (od 1 do 16).



W celu ograniczenia poboru energii w przypadku pracy tylko z akumulatora, zaleca się zmniejszenie podświetlenia wyświetlacza.

Aby ustawić parametr, należy:

Wykonywana czynność

Wygląd wyświetlacza

Wybrać i zatwierdzić pozycję „**3 Jasność podświetlenia**”. Klawiszami  i  należy wybrać żądane ustawienie (efekt jest widoczny na wyświetlaczu), następnie zatwierdzić klawiszem .

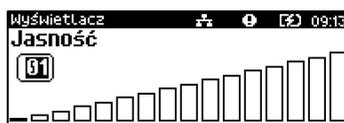

## Czas zaniku podświetlenia

Funkcja ta pozwala określić po jakim czasie bezczynności podświetlenie zostanie automatycznie wygaszone. Służy ona oszczędzeniu energii i jest przydatna szczególnie przy pracy z akumulatora. Czas zaniku podświetlenia jest określony w sekundach i zawiera się w przedziale od 0 do 999. Ustawienie 0 oznacza, że podświetlenie nie będzie automatycznie wyłączone (funkcja jest nieaktywna).

Wykonywana czynność	Wygląd wyświetlacza
<p>Za pomocą klawiszy ← i → należy ustawić migający kursor na cyfrze, która ma być zmieniona. Następnie, używając klawiszy ↑ i ↓, ustawić wartość i zatwierdzić klawiszem →.</p>	

## WYDRUK

Pozycja pozwala na wykonanie ustawień:

- jakości wydruku,
- oszczędności papieru,
- drukowania raportu dobowego,
- wydruków niefiskalnych,
- kodu podpisu cyfrowego.

Pozycja wydruk znajduje się w menu:

Wykonywana czynność	Wygląd wyświetlacza
<p>Klawiszami ↑ i ↓ wybrać pozycję „2 Konfiguracja” i zatwierdzić klawiszem →. Następnie w ten sam sposób wybrać i zatwierdzić pozycję „3 Konfiguracja sprzętu”, „2 Wydruk”.</p> <p><b>1</b></p>	
<p><b>2</b></p> <p>Po zatwierdzeniu pozycji „2 Wydruk”, zostanie wyświetlone podmenu.</p>	

## Jakość wydruku

Funkcja pozwala zdefiniować intensywność zaciemnienia druku – dostępne są 4 poziomy (od 1 – najśłabszy do 4 – najmocniejszy).

**Aby ustawić parametr, należy:**

Wykonywana czynność	Wygląd wyświetlacza
Wybrać i zatwierdzić pozycję „1 Jakość wydruku”. Klawiszami <b>↑</b> i <b>↓</b> należy wybrać żądane ustawienie, następnie zatwierdzić klawiszem <b>➡</b> .	

## Oszczędność papieru

Przy włączonej oszczędności papieru automatycznie drukowana jest część nagłówka następnego dokumentu, co zmniejsza odstęp między wydrukami.

**Aby ustawić ten parametr, należy:**

Wykonywana czynność	Wygląd wyświetlacza
Wybrać funkcję „2 Oszczędność papieru” (wybór pozycji jest identyczny, jak wybór menu „Wydruk”). Klawiszami <b>↑</b> i <b>↓</b> należy wybrać żądane ustawienie („Tak” lub „Nie”), następnie zatwierdzić klawiszem <b>➡</b> .	

## Tryb ekonomiczny

Uruchomienie trybu ekonomicznego pozwala lepiej dopasować pracę całego mechanizmu drukującego do zużycia energii.

**Aby ustawić ten parametr, należy:**

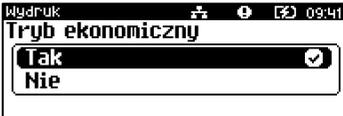
Wykonywana czynność	Wygląd wyświetlacza
Wybrać funkcję „3 Tryb ekonomiczny” (wybór pozycji jest identyczny, jak wybór menu „Wydruk”). Klawiszami <b>↑</b> i <b>↓</b> należy wybrać żądane ustawienie („Tak” lub „Nie”), następnie zatwierdzić klawiszem <b>➡</b> .	

## Wydruki

### ***Raporty dobowe***

Pozycja umożliwia wybór, czy raporty dobowe mają być drukowane na oryginale i zapisywane w pamięci chronionej, czy tylko zapisywane w pamięci chronionej.

**Aby ustawić ten parametr, należy:**

**Wykonywana czynność**

**Wygląd wyświetlacza**

Wybrać i zatwierdzić pozycję „**1 Raporty dobowe**”. Klawiszami **↑** i **↓** należy wybrać żądane ustawienie („**Wydruk**” lub „**Brak wydruku**”), następnie zatwierdzić klawiszem **➡**.



### ***Wydruki niefiskalne***

Pozycja umożliwia wybór, czy wydruki niefiskalne mają być drukowane na oryginale i zapisywane w pamięci chronionej, czy tylko zapisywane w pamięci chronionej.

**Aby ustawić ten parametr, należy:**

**Wykonywana czynność**

**Wygląd wyświetlacza**

Wybrać i zatwierdzić pozycję „**2 Niefiskalne**”. Klawiszami **↑** i **↓** należy wybrać żądane ustawienie („**Wydruk**” lub „**Brak wydruku**”), następnie zatwierdzić klawiszem **➡**.



### ***Kod podpisu cyfrowego***

Funkcja umożliwia włączenie lub wyłączenie drukowania graficznego kodu podpisu cyfrowego.

**Aby ustawić ten parametr, należy:**

**Wykonywana czynność**

**Wygląd wyświetlacza**

Wybrać i zatwierdzić pozycję „**3 Kod podpisu cyfrowego**”. Klawiszami **↑** i **↓** należy wybrać żądane ustawienie („**Wydruk**” lub „**Brak wydruku**”), następnie zatwierdzić klawiszem **➡**.



## KONFIGURACJA NOŻA

Funkcja ta pozwala zdefiniować czy po zakończeniu wydruku, papier ma być wysuwany tak, aby po oderwaniu oryginału pozostała na nim wolna linia po logo fiskalnym (ustawienie **Standardowy**), czy nie – oryginał jest odrywany bezpośrednio po linii z logo fiskalnym (ustawienie **Obniżony**).

Aby wybrać odpowiednie ustawienie, należy:

**Wykonywana czynność**

**Wygląd wyświetlacza**

1

Klawiszami **↑** i **↓** wybrać pozycję „2 Konfiguracja” i zatwierdzić klawiszem **➔**. Następnie w ten sam sposób wybrać i zatwierdzić pozycje „3 Konfiguracja sprzętu”, „4 Konfiguracja noża”.

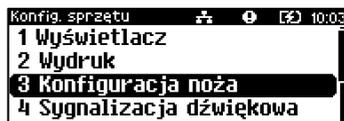
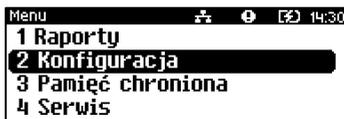

2

Klawiszami **↑** i **↓** należy wybrać żądane ustawienie („Standardowy” lub „Obniżony”), następnie zatwierdzić klawiszem **➔**.



## SYGNALIZACJA DŹWIĘKOWA

Pozycja pozwala na skonfigurowanie dźwięków klawiszy oraz sposobu sygnalizacji braku zasilania zewnętrznego.

W celu wybrania odpowiedniego ustawienia, należy:

Wykonywana czynność	Wygląd wyświetlacza
<p><b>1</b></p> <p>Klawiszami <b>↑</b> i <b>↓</b> wybrać pozycję „<b>2 Konfiguracja</b>” i zatwierdzić klawiszem <b>➡</b>. Następnie w ten sam sposób wybrać i zatwierdzić pozycję „<b>3 Konfiguracja sprzętu</b>”, „<b>5 Sygnalizacja dźwiękowa</b>”.</p>	

<p><b>2</b></p> <p>Po zatwierdzeniu pozycji „<b>5 Sygnalizacja dźwiękowa</b>”, zostanie wyświetlone podmenu.</p>	
--	--

## Dźwięki klawiszy

Funkcja umożliwia włączenie lub wyłączenie dźwięków klawiszy („Tak” lub „Nie”).

Aby ustawić ten parametr należy:

Wykonywana czynność	Wygląd wyświetlacza
<p>Klawiszami <b>↑</b> i <b>↓</b> należy wybrać żądane ustawienie („Tak” lub „Nie”), następnie zatwierdzić klawiszem <b>➡</b>.</p>	

## Brak zasilania

Funkcja pozwala zdefiniować sposób sygnalizacji braku zasilania zewnętrznego – określić (w sekundach) interwał czasowy między sygnałami dźwiękowymi. Ustawienie „00” powoduje wyłączenie sygnalizacji braku zasilania.

Aby ustawić ten parametr, należy:

**Wykonywana czynność**

**Wygląd wyświetlacza**

Za pomocą klawiszy ← i → należy ustawić migający kursor w polu, które ma być zmienione. Następnie, używając klawiszy ↑ i ↓, ustawić wartość i zatwierdzić klawiszem ➡.



## SZUFLADA

Pozycja pozwala na ustawienie parametrów szuflady, włączenie/wyłączenie obsługi statusów szuflady i klucza.

Aby ustawić dane parametry, należy:

**Wykonywana czynność**

**Wygląd wyświetlacza**

Klawiszami ↑ i ↓ wybrać pozycję „2 Konfiguracja” i zatwierdzić klawiszem ➡. Następnie w ten sam sposób wybrać i zatwierdzić pozycje „2 Konfiguracja sprzętu”, „6 Szuflada”.

1

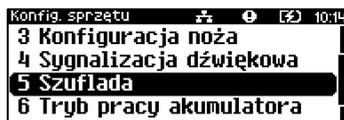
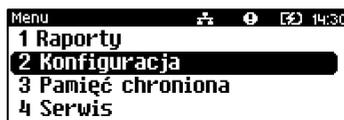

2

Po zatwierdzeniu pozycji „6 Szuflada” zostanie wyświetlone podmenu.



### Impuls szuflady

Funkcja umożliwia ustawienie długości impulsu sterującego otwieraniem szuflady – dostępnych jest 10 wartości (od 1 do 10). Czas trwania impulsu regulowany jest w zakresie od ok. 0,05 – 1s (czasy orientacyjne). Zwiększenie parametru powoduje

wydłużenie czasu trwania impulsu. Dla szuflad produkcji Posnet zaleca się ustawienie wartości tego parametru na 5 (0,4s).

**Aby ustawić ten parametr, należy:**

Wykonywana czynność	Wygląd wyświetlacza
Wybrać i zatwierdzić pozycję „1 Impuls szuflady”. Klawiszami <b>↑</b> i <b>↓</b> należy wybrać żądane ustawienie, następnie zatwierdzić klawiszem <b>➡</b> .	

## **Status otwarcia**

Funkcja umożliwia włączenie lub wyłączenie obsługi odczytu statusu otwarcia szuflady.

**Aby ustawić ten parametr, należy:**

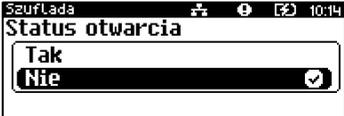
Wykonywana czynność	Wygląd wyświetlacza
Wybrać i zatwierdzić pozycję „2 Status otwarcia”. Klawiszami <b>↑</b> i <b>↓</b> należy wybrać żądane ustawienie („Tak” lub „Nie”), następnie zatwierdzić klawiszem <b>➡</b> .	

## **Status klucza**

Funkcja umożliwia włączenie lub wyłączenie obsługi odczytu statusu zamknięcia szuflady.

**Aby ustawić ten parametr, należy:**

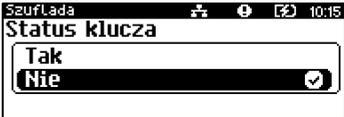
Wykonywana czynność	Wygląd wyświetlacza
Wybrać i zatwierdzić pozycję „3 Status klucza”. Klawiszami <b>↑</b> i <b>↓</b> należy wybrać żądane ustawienie („Tak” lub „Nie”), następnie zatwierdzić klawiszem <b>➡</b> .	

## **TRYB PRACY AKUMULATORA**

Funkcja ta pozwala na określenie w jakim trybie ma działać akumulator.

**Normalny:** zalecany jest, gdy urządzenie pracuje jako mobilne, akumulator jest ładowany do 100%.

**Oszczędny:** zalecany jest, gdy urządzenie pracuje jako stacjonarne, akumulator jest ładowany do około 80%, co wydłuża jego żywotność.

Wykonywana czynność	Wygląd wyświetlacza
<p><b>1</b></p> <p>Klawiszami <b>↑</b> i <b>↓</b> wybrać pozycję „<b>2 Konfiguracja</b>” i zatwierdzić klawiszem <b>➡</b>. Następnie w ten sam sposób wybrać i zatwierdzić pozycje „<b>2 Konfiguracja sprzętu</b>”, „<b>7 Tryb pracy akumulatora</b>”.</p>	
<p><b>2</b></p> <p>Klawiszami <b>↑</b> i <b>↓</b> należy wybrać żądane ustawienie („<b>Normalny</b>” lub „<b>Oszczędny</b>”), następnie zatwierdzić klawiszem <b>➡</b>.</p>	

## IDENTYFIKATORY

Funkcja umożliwia przywrócenie ustawień fabrycznych nazwy, wersji i numeru unikatowego urządzenia, odsyłanych po protokole komunikacyjnym.

Wykonywana czynność	Wygląd wyświetlacza
<p><b>1</b></p> <p>Wyświetlane jest pytanie, czy przywrócić ustawienia. Naciśnięcie klawisza <b>←</b> powoduje rezygnację z wykonania operacji i powrót do menu „<b>Konfiguracja sprzętu</b>”.</p>	

**Wykonywana czynność**

**Wygląd wyświetlacza**

**2**

Po zatwierdzeniu klawiszem ➡, przywracane są fabryczne ustawienia identyfikatorów drukarki i wyświetlany jest komunikat potwierdzający.



# PAMIĘĆ CHRONIONA

## OSTATNIE DOKUMENTY

Funkcja umożliwia wydruk danych dokumentów wykonanych po ostatnim raporcie dobowym. Można wydrukować kopie od 1 do 9 dokumentów.

Wykonywana czynność	Wygląd wyświetlacza
<p><b>1</b></p> <p>Klawiszami <b>↑</b> i <b>↓</b> wybrać pozycję „<b>3 Pamięć chroniona</b>” i zatwierdzić klawiszem <b>➔</b>. Następnie w ten sam sposób wybrać i zatwierdzić pozycję „<b>1 Ostatnie dokumenty</b>”.</p>	 <p>The first screenshot shows a menu with four options: 1 Raporty, 2 Konfiguracja, 3 Pamięć chroniona (highlighted), and 4 Serwis. The second screenshot shows the 'Pamięć chroniona' submenu with four options: 1 Ostatnie dokumenty (highlighted), 2 Zawartość pamięci, 3 Pojemność pamięci, and 4 Grafiki na wydrukach.</p>
<p><b>2</b></p> <p>Klawiszami <b>↑</b> i <b>↓</b> należy wybrać liczbę dokumentów (od 1 do 9), następnie zatwierdzić klawiszem <b>➔</b>. Po zatwierdzeniu urządzenie wydrukuje zadeklarowaną liczbę dokumentów.</p>	 <p>The screenshot shows a screen titled 'Ile wydrukować?' with a printer icon in the bottom right corner.</p>

## ZAWARTOŚĆ PAMIĘCI

Funkcja służy do wydruku danych z dokumentów zapisanych w pamięci chronionej.

Wykonywana czynność	Wygląd wyświetlacza
<p><b>1</b></p> <p>Klawiszami <b>↑</b> i <b>↓</b> wybrać pozycję „<b>3 Pamięć chroniona</b>” i zatwierdzić klawiszem <b>➔</b>. Następnie w ten sam sposób wybrać i zatwierdzić pozycję „<b>2 Zawartość pamięci</b>”.</p>	 <p>The first screenshot shows a menu with four options: 1 Raporty, 2 Konfiguracja, 3 Pamięć chroniona (highlighted), and 4 Serwis. The second screenshot shows the 'Pamięć chroniona' submenu with four options: 1 Ostatnie dokumenty, 2 Zawartość pamięci (highlighted), 3 Pojemność pamięci, and 4 Grafiki na wydrukach.</p>

**Wykonywana czynność**

**Wygląd wyświetlacza**

**2**

W pierwszej kolejności należy ustawić zakres dat (datę początkową i datę końcową), z jakiego mają być wydrukowane kopie dokumentów. W obu przypadkach klawiszami ← i → należy ustawić migający kursor w polu, które ma być zmienione. Następnie, używając klawiszy ↑ i ↓, ustawić wartość i zatwierdzić klawiszem →.



**3**

Po określeniu zakresu, należy wybrać rodzaj wydruków. Klawiszami ↑ i ↓ należy wybrać odpowiedni rodzaj („Paragony”, „Faktury”, „Wydruki niefiskalne”, „Raporty dobowe”, „Wszystkie”), następnie zatwierdzić klawiszem →.



**3a**

Po wybraniu: „Paragony”, „Faktury”, „Wydruki niefiskalne”, należy podać zakres numerów do wydruku. Dla paragonów zakres określany jest ich numerami fiskalnymi, dla wydruków niefiskalnych – numerami niefiskalnymi. Należy podać numer początkowy i numer końcowy zakresu wydruków. W obu przypadkach klawiszami ← i → należy ustawić migający kursor w polu, które ma być zmienione. Następnie, używając klawiszy ↑ i ↓, ustawić wartość i zatwierdzić klawiszem →.



## POJEMNOŚĆ PAMIĘCI

Funkcja wyświetla informację o ilości wolnego miejsca w pamięci chronionej.

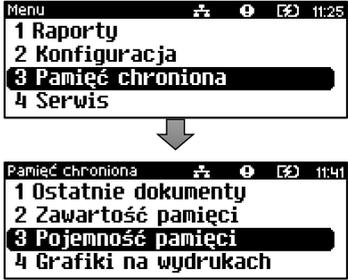
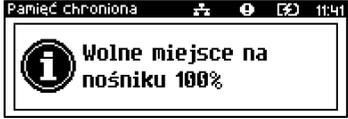
Wykonywana czynność	Wygląd wyświetlacza
<p><b>1</b></p> <p>Klawiszami <b>↑</b> i <b>↓</b> wybrać pozycję „<b>3 Pamięć chroniona</b>” i zatwierdzić klawiszem <b>➔</b>. Następnie w ten sam sposób wybrać i zatwierdzić pozycję „<b>3 Pojemność pamięci</b>”.</p>	
<p><b>2</b></p> <p>Po zatwierdzeniu pozycji „<b>3 Pojemność pamięci</b>”, zostanie wyświetlony komunikat. Komunikat można wyłączyć klawiszami <b>←</b> lub <b>➔</b>.</p>	

## GRAFIKA NA WYDRUKACH

Pozycja umożliwia wybór, czy na wydrukach z pamięci chronionej ma być drukowana grafika w takiej postaci, jak na oryginale, czy tylko jej symboliczne oznaczenie.

Wykonywana czynność	Wygląd wyświetlacza
<p><b>1</b></p> <p>Klawiszami <b>↑</b> i <b>↓</b> wybrać pozycję „<b>3 Pamięć chroniona</b>” i zatwierdzić klawiszem <b>➔</b>. Następnie w ten sam sposób wybrać i zatwierdzić pozycję „<b>4 Grafiki na wydrukach</b>”.</p>	

**Wykonywana czynność**

**Wygląd wyświetlacza**

**2**

Klawiszami **↑** i **↓** należy wybrać żądane ustawienie („Tak” lub „Nie”), następnie zatwierdzić klawiszem **➔**.

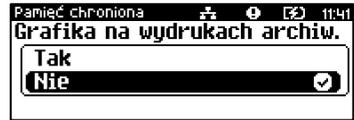

## INFORMACJE DODATKOWE

### FORMATKI WYDRUKÓW NIEFISKALNYCH

Formaty wydruków niefiskalnych są zawarte w **instrukcjach dla Programistów** (instrukcje dostępne na [www.posnet.com](http://www.posnet.com)).

O wydrukach dostępnych dla użytkownika decydują możliwości zewnętrznego programu sterującego drukarką.

### OBLICZENIA

Obliczenia wykonywane przez drukarkę podczas transakcji opisano w „Instrukcji dla Programistów” (instrukcja dostępna na [www.posnet.com](http://www.posnet.com)).

### PROTOKÓŁ KOMUNIKACYJNY

Dokładny opis protokołów komunikacyjnych drukarki Trio online (POSNET i THERMAL) zawierają „Instrukcje dla Programistów” (dostępne na [www.posnet.com](http://www.posnet.com)).

W przypadku jeśli program sterujący (sprzedaży) prześle do drukarki nieprawidłową komendę może zostać wydrukowana formatka „Błąd interfejsu” z nazwą komendy, w której wystąpił błąd (np. trend) oraz kodem błędu (np. 2005).

#### Przykładowy wydruk:

```
N I E F I S K A L N Y
B Ł Ą D I N T E R F E J S U
B ł ą d                t r e n d 2 0 0 5
N I E F I S K A L N Y
```

#### Sposób usunięcia:

Należy skontaktować się z dostawcą lub producentem oprogramowania sprzedażowego.

## OPIS SYTUACJI AWARYJNYCH

### BŁĘDY ZWIĄZANE Z WYDRUKIEM

Kody błędów związanych z wydrukiem są sumowane. Oznacza to, że np. jednoczesne uszkodzenie silnika i termistora mechanizmu będzie miało kod [30]. Nie wszystkie błędy z tej kategorii wyświetlane są wraz z kodem błędu jeśli występują samodzielnie. Kolumna \* odpowiada na pytanie, czy wyświetlany jest kod błędu, jeśli błąd wystąpił samodzielnie.

Kod	Komunikat wysyłany na wyświetlacz drukarki	Powód	*
1	„Błąd mechanizmu drukarki”	Błąd transferu DMA do głowicy termicznej lub błąd funkcji dekodującej.	tak
2	„Otwarta pokrywa mechanizmu”	Otwarta pokrywa mechanizmu lub wyrwana wiązka czujników mechanizmu.	nie
4	„Brak papieru”	Brak papieru w mechanizmie lub wyrwana wiązka czujników mechanizmu.	nie
10	„Błąd mechanizmu drukarki”	Uszkodzony silnik mechanizmu oryginału lub wyrwana taśma mechanizmu.	tak
20	„Błąd mechanizmu drukarki”	Uszkodzony termistor mechanizmu lub wyrwana taśma mechanizmu.	tak
4040	„Błąd obcinacza”	Uszkodzenie lub błąd obcinacza.	tak
10000	„Zanik zasilania”	Wydruk wstrzymany po powerfail.	tak

Kod	Komunikat wysyłany na wyświetlacz drukarki	Powód	*
20000	„Za wysoka temperatura mechanizmu”	Wydruk wstrzymany ze względu na przekroczenie temperatury linijki termicznej mechanizmu.	tak
40000	„Błąd zasilania. Podłącz ładowarkę”	Wydruk wstrzymany ze względu na zbyt niskie napięcie zasilania mechanizmów (nie startuje przetwornica, błąd SLIN).	tak
100000	„Zanik zasilania”	Zakaz drukowania z powodu wystąpienia zaniku zasilania	tak
800000	„Za wysoka temperatura mechanizmu”	Wydruk wstrzymany ze względu na przekroczenie temperatury silnika mechanizmu.	tak

## BŁĘDY APLIKACJI ZWIĄZANE Z RTC

Numer	Opis błędu
460	Błąd zegara. Wezwij serwis! Błąd zegara w trybie fiskalnym
461	Błąd zegara. Zaprogramuj datę i czas. Błąd zegara w trybie nefiskalnym

## BŁĘDY ZWIĄZANE ZE ZWORĄ SERWISOWĄ

Numer	Opis błędu	Sposób usunięcia
360	Nieusunięta zwora serwisowa. Wezwij serwis! Znalaziono zworę serwisową.	Wezwać serwis.
361	Brak zwory serwisowej. Wezwij serwis! Nie znaleziono zwory.	Wezwać serwis.

## BŁĘDY ZWIĄZANE Z OBSŁUGĄ PAMIĘCI FISKALNEJ

Mnemonik	Komunikat wysyłany na wyświetlacz drukarki
FmErr_write	"Błąd zapisu (7407)"

## BŁĘDY FATALNE PAMIĘCI FISKALNEJ

Numer	Opis błędu	Sposób usunięcia
2068	Nieprawidłowa suma kontrolna programu.	Wezwać serwis.
1000	Błąd fatalny pamięci fiskalnej, wykonaj restart urządzenia.	Wezwać serwis.
1001	Błąd fatalny pamięci fiskalnej, wypięta pamięć fiskalna.	Wezwać serwis.
1002	Błąd fatalny pamięci fiskalnej, błąd zapisu.	Wezwać serwis.
1003	Błąd fatalny pamięci fiskalnej, błąd nieuwjęty w specyfikacji bios.	Wezwać serwis.
1004	Błąd fatalny pamięci fiskalnej, błędne sumy kontrolne.	Wezwać serwis.
1005	Niezainicjalizowana pamięć fiskalna.	Wezwać serwis.
1007	Błąd fatalny pamięci fiskalnej, błędny id rekordu.	Wezwać serwis.
1010	Błąd fatalny pamięci fiskalnej, numer unikatowy już zapisany.	Wezwać serwis.
1011	Błąd fatalny pamięci fiskalnej, brak numeru w trybie fiskalnym.	Wezwać serwis.
1012	Błąd fatalny pamięci fiskalnej, błąd zapisu numeru unikatowego.	Wezwać serwis.
1013	Błąd fatalny pamięci fiskalnej, przepelnienie numerów unikatowych.	Wezwać serwis.
1015	Błąd fatalny pamięci fiskalnej, więcej niż jeden NIP.	Wezwać serwis.
1016	Błąd fatalny pamięci fiskalnej, drukarka w trybie do odczytu bez rekordu fiskalizacji.	Wezwać serwis.
1017	Błąd fatalny pamięci fiskalnej, przekroczone liczbę zerowań RAM.	Wezwać serwis.
1018	Błąd fatalny pamięci fiskalnej, przekroczone liczbę raportów dobowych.	Wezwać serwis.
1025	Błędny format numeru unikatowego.	Wezwać serwis.
1028	Rekord w pamięci fiskalnej nie istnieje.	Wezwać serwis.
1029	Rekord w pamięci fiskalnej z błędną datą.	Wezwać serwis.
1036	Błąd fatalny pamięci fiskalnej, niezgodność danych pamięci chronionej.	Wezwać serwis.

Numer	Opis błędu	Sposób usunięcia
1037	Niezgodność danych pamięci chronionej.	Wezwać serwis
1038	Błąd weryfikacji pamięci chronionej.	Wezwać serwis
1044	Błąd fatalny pamięci fiskalnej, nieudana fiskalizacja.	Wezwać serwis.
1045	Data i czas wcześniejsze od daty ostatniego zapisu do pamięci fiskalnej.	Jeśli zmieniano czas drukarki na wcześniejszy niż ostatni zapis do pamięci fiskalnej, należy odczekać z wykonaniem raportu aż data i czas będą późniejsze niż data ostatniego zapisu. W przeciwnym wypadku wezwać serwis.
1050	Przekroczona liczba zapisów trybów pracy.	Wezwać serwis.
1051	Obszar konfiguracji trybów pracy jest pusty.	Wezwać serwis.
1052	Błąd odczytu trybu pracy.	Wezwać serwis.
1053	Błąd fatalny pamięci fiskalnej, błąd odczytu.	Wezwać serwis.
1054	Brak numeru fabrycznego!	Wezwać serwis.
1056	Nieprawidłowy format numeru fabrycznego.	Wezwać serwis.
1057	Dane niekompletne.	Wezwać serwis.
1058	Błąd pamięci fiskalnej. Zapelniono rejestr zerowań RAM.	Wezwać serwis.
1074	Wykryto podmianę pamięci fiskalnej.	Wezwać serwis.
1075	Wykryto zmiany w pamięci fiskalnej.	Wezwać serwis.

## BŁĘDY ZWIĄZANE Z PAMIĘCIĄ CHRONIONĄ

Numer	Opis błędu	Sposób usunięcia
1038	Błąd weryfikacji pamięci chronionej.	Wezwij serwis.
2904	Pamięć chroniona zapelniona.	Wezwij serwis w celu wymiany pamięci chronionej.
2906	Uszkodzony bufor pamięci chronionej	Wezwij serwis.
2908	Nośnik nieprawidłowy (podczas wymiany pamięci chronionej).	Upewnij się że odpowiedni nośnik dla danej operacji

Numer	Opis błędu	Sposób usunięcia
		jest włożony i powtórz operację.
2909	Nie udało się zainicjalizować nośnika (podczas wymiany pamięci chronionej).	Upewnij się że odpowiedni nośnik pamięci chronionej jest włożony i powtórz operację.
2910	Nośnik niesformatowany (podczas wymiany pamięci chronionej).	Upewnij się że odpowiedni nośnik pamięci chronionej jest włożony i powtórz operację.
2912	Nośnik uszkodzony. Nośnik niepusty.	Wezwij serwis.

## **HOMOLOGACJE I CERTYFIKATY**

Wszelkie niezbędne certyfikaty i homologacje dostępne są do pobrania ze strony internetowej [www.posnet.com](http://www.posnet.com).



Serwis kasy:



**POSNET**

**Wsparcie Techniczne** 

 801 800 111

 [wsparcie@posnet.com](mailto:wsparcie@posnet.com)

**Uwaga!**

Instrukcja może ulec zmianie.

Najnowsza wersja dokumentu dostępna  
na stronie internetowej [www.posnet.com](http://www.posnet.com)